

Cronotermostato da incasso

art. HC/HS/HD4451

L/N/NT4451

AM5721

Flush mounting chronothermostat

item HC/HS/HD4451

L/N/NT4451

AM5721

Manuale d'uso

Gebrauchsanweisungen

Manuel d'utilisation

User's manual

Manual de uso

Gebruikshandleiding

Manual de uso

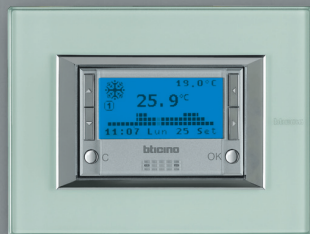

I	Italiano	3
D	Deutsch	19
F	Français	35
GB	English	51
E	Español	67
NL	Nederlands	83
P	Português	99

1 Introduzione e funzioni base

■ Informazioni generali

- ✓ Il frontale 4
- ✓ Il display 5
- ✓ La simbologia 5

■ Il tuo Cronotermostato: usalo subito!

- ✓ Prima attivazione 6
- ✓ I tasti di navigazione 6
- ✓ Visualizza la modalità di funzionamento 6
- ✓ Scorri le modalità 7
- ✓ Modifica la modalità Settimanale 7
- ✓ Modifica la modalità Manuale 7
- ✓ Modifica la modalità Ferie 7
- ✓ Modifica la modalità Temporizzato 8
- ✓ Imposta la modalità Antigelo 8
- ✓ Imposta la modalità Off 8
- ✓ Sostituzione delle batterie 8

2 Personalizzazioni

■ Menù Impostazioni

- ✓ Imposta il funzionamento Estate/Inverno 9
- ✓ Imposta i livelli delle Temperature 9
- ✓ Imposta Data e Ora 9
- ✓ Imposta l'Ora legale 9
- ✓ Imposta l'unità di misura della temperatura 10
- ✓ Abilita/disabilita il Controllo remoto 10
- ✓ Regola il Contrasto del display 10
- ✓ Seleziona lo Screen Saver 10
- ✓ Seleziona la Lingua 10
- ✓ Seleziona la Regolazione della temperatura 11

- ✓ Taratura della sonda termica 11
- ✓ Seleziona la funzione della Sonda esterna 12
- ✓ Visualizza/azzerà le Ore di accensione 12
- ✓ Reset del Cronotermostato 12

3 Programmazione

■ Menù Programmazione

- ✓ Rinomina un programma Settimanale 13
- ✓ Modifica un programma Settimanale 13
- ✓ Copia un programma Settimanale 18
- ✓ Visualizza un programma Settimanale 18
- ✓ Elimina un programma Settimanale 18

1 Introduzione e funzioni base

Informazioni generali

Il Cronotermostato 4451 è un dispositivo da incasso utilizzabile per impianti di riscaldamento e di condizionamento, consente tramite diverse possibilità di programmazione di effettuare la regolazione della temperatura per ogni ora del giorno e, in modo differenziato, per tutti i giorni della settimana.

È possibile scegliere l'impiego di un programma standard (già memorizzato ma modificabile in base alle esigenze dell'utente) o crearne uno nuovo mediante una semplice procedura di programmazione.

Un ampio display retroilluminato permette di visualizzare in qualsiasi momento il programma impostato, lo stato dell'impianto e la temperatura dell'ambiente.

Il Cronotermostato è costituito da una base per i collegamenti elettrici all'impianto e dal frontale estraibile, per consentire all'utente di effettuare più comodamente le operazioni di programmazione e sostituzione delle batterie.

Il frontale

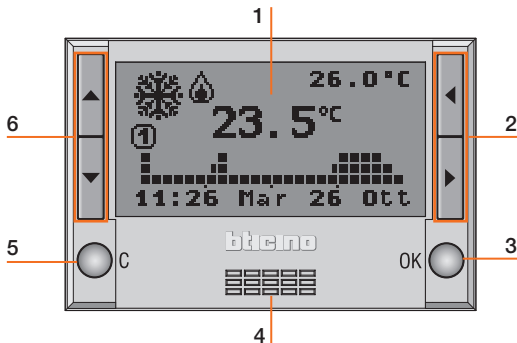

- 1 - **Display grafico:** visualizza i messaggi che guidano le operazioni di programmazione e lo stato dell'impianto
- 2 - **Tasti di selezione:** mentre è visualizzata la schermata principale, permettono di ciclare tra le modalità di funzionamento; all'interno dei menù, quando presenti, la selezione delle funzioni
- 3 - **Tasto OK:** entra nel menù principale, conferma la selezione visualizzata o i dati inseriti
- 4 - **Sensore:** esegue la misurazione della temperatura ambiente
- 5 - **Tasto C:** annulla la selezione e ritorna alla pagina precedente, se tenuto premuto torna alla pagina iniziale
- 6 - **Tasti di scorrimento:** mentre è visualizzata la schermata principale, permettono la modifica della temperatura impostata; all'interno dei menù di scorrere l'elenco delle voci presenti

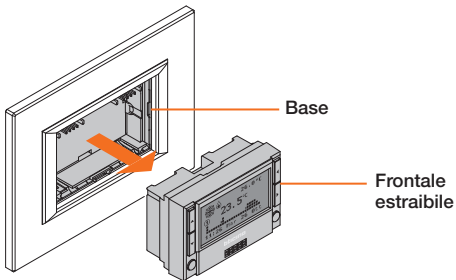

Il display

Durante il normale funzionamento il display grafico presenta le seguenti informazioni di base:

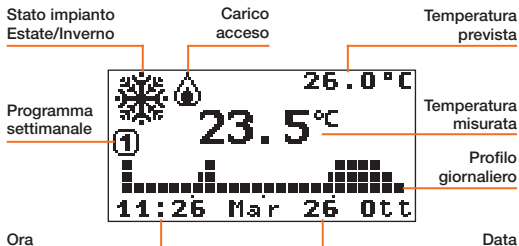

La simbologia

In funzione della modalità di funzionamento selezionata il display è caratterizzato dalla seguente simbologia:

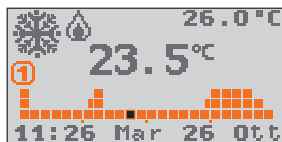

Settimanale
 Profilo di temperatura e numero del programma attivo

Sul grafico lampeggia il tratto corrispondente all'ora corrente (ad esempio alle 11:26 lampeggia il quadrato corrispondente all'ora dalle 11:00 alle 12:00).



Manuale
 Icona (mano) della modalità Manuale



Ferie
 Icona modalità Antigelo o Protezione termica, ora e data di fine programma Ferie
 10:00
 12/01/06



Temporizzato
 Icona modalità Manuale e numero di ore e minuti al termine del programma Temporizzato



Antigelo
 Icona della modalità Antigelo (inverno) o Protezione termica (estate)



OFF
 Icona della modalità OFF

Se al Cronotermostato è collegata una sonda esterna e la funzione impostata è "Temp. esterna", sul display viene visualizzata la relativa icona. Ogni 2 secondi si alterna (nella stessa posizione) la visualizzazione della temperatura esterna con quella ambiente (vedi pag.12).



Sonda esterna
 Icona di segnalazione temperatura esterna

In caso di batteria scarica sul display viene visualizzata la relativa icona di segnalazione (in qualsiasi modalità anche con screen saver attivo). Se lampeggia il dispositivo non funziona e si devono cambiare le batterie.



Batteria
 Icona di segnalazione batteria scarica

1 Introduzione e funzioni base

■ Il tuo Cronotermostato: usalo subito!

✔ Prima attivazione

Per rendere operativo il Cronotermostato:

- seleziona la Lingua di funzionamento
- imposta Data /Ora
- il Cronotermostato si imposta automaticamente in funzionamento **Inverno** e modalità **Settimanale PROGRAMMA1**.

Sul display è evidenziata la selezione attualmente impostata.
(Impostazione di fabbrica **Italiano**)

- Con i tasti **↔** puoi scorrere l'elenco e selezionare la lingua
- Premi il tasto **OK** per confermare

Confermando, il Cronotermostato passa automaticamente al menù di impostazione **DATA** e **ORA**

- Imposta ora e data, con i tasti: **↔** aumenta/diminuisce la cifra selezionata, **←** scorre le cifre di ora e data
- Premi il tasto **OK** per confermare
- Per uscire dal menù e tornare alla pagina principale tieni premuto il tasto **C**

Il Cronotermostato assume automaticamente la seguente impostazione:

- funzionamento **Inverno**
- modalità **Settimanale-PROGRAMMA1**

Per impostare funzionamento **Estate**

- premi il tasto **OK** per accedere ai menù
- con il tasto **↑** seleziona **Impostazioni**
- premi **OK** per confermare

Completa l'impostazione seguendo la procedura descritta a pag. 9.



Ora legale: mantenendo l'impostazione predefinita "Manuale" deve essere aggiornata manualmente, per impostare la modalità di aggiornamento "Automatica" vedere il paragrafo "Imposta l'Ora legale" a pag. 9.

✔ I tasti di navigazione

Quando sul display è visualizzata la schermata principale tramite i tasti di navigazione sono possibili le seguenti operazioni:



Tasto OK entra nel menù Principale - conferma
Tasto C annulla e torna alla modalità precedente

Tasti ↔ in funzione della modalità impostata:

Settimanale - Manuale - Temporizzato: aumento/diminuzione della temperatura corrente;

Ferie - Antigelo - OFF: nessun effetto

Tasti ← ciclano tra le modalità di funzionamento

✔ Visualizza la modalità di funzionamento

Quando il display del Cronotermostato visualizza lo Screen saver (o è spento), premendo un tasto qualsiasi viene visualizzare la modalità di funzionamento impostata.

✓ Scorri le modalità

Quando il display del Cronotermostato visualizza lo Screen saver (o è spento), premendo un tasto qualsiasi viene visualizzata la modalità di funzionamento impostata.

- Utilizza i tasti $\leftarrow\leftarrow$ per visualizzare le altre modalità: Settimanale, Manuale, Ferie, Temporizzato, Antigelo e Off.

Lampeggia il nome della modalità selezionata, per indicare lo stato di modifica: se non viene confermata (premendo il tasto OK), trascorsi 10 secondi di inattività dall'ultima pressione di un tasto, l'operazione viene annullata e viene visualizzata la schermata principale con la modalità corrente.

Per impostare la modalità di funzionamento visualizzata:

- Conferma con il tasto **OK**

Il Cronotermostato funziona ora secondo la nuova modalità.

In funzione della modalità selezionata, sono possibili le funzioni di modifica descritte di seguito.

✓ Modifica la modalità Settimanale

- Utilizza i tasti $\leftarrow\leftarrow$ per selezionare la modalità "Settimanale"

Lampeggia il numero del programma attivo ed il quadrato corrispondente all'ora.

- Utilizza i tasti $\leftarrow\uparrow$ per scorrere i tre programmi e visualizzare il profilo giornaliero.

Selezionato il programma desiderato, quando il numero del programma termina di lampeggiare è possibile modificare il livello della temperatura corrente.

- Utilizza i tasti $\leftarrow\uparrow$ per selezionare il livello di temperatura desiderato.

Il profilo visualizzato, partendo dal quadrato lampeggiante viene modificato con il nuovo livello di temperatura, fino al cambio di livello successivo.

- Conferma con il tasto **OK**

✓ Modifica la modalità Manuale

- Utilizza i tasti $\leftarrow\leftarrow$ per selezionare la modalità "Manuale".
- Utilizza i tasti $\leftarrow\uparrow$ per aumentare o diminuire il valore della temperatura impostata.
- Conferma con il tasto **OK** oppure con il tasto **C** annulla e torna alla modalità precedente.

Il Cronotermostato funziona ora secondo la nuova modalità impostata.

✓ Modifica la modalità Ferie

- Utilizza i tasti $\leftarrow\leftarrow$ per selezionare la modalità "Ferie".
- Conferma con il tasto **OK**

Confermando viene visualizzato il menù di impostazione Modalità Ferie;

- Utilizza i tasti $\leftarrow\leftarrow$ e $\leftarrow\uparrow$ per impostare ora e data:
 - $\leftarrow\uparrow$ aumenta/diminuisce la cifra selezionata
 - $\leftarrow\leftarrow$ scorre le cifre di ora e data
- Conferma con il tasto **OK**
- Seleziona con i tasti $\leftarrow\uparrow$ il programma settimanale da ripristinare al termine del periodo Ferie.
- Conferma con il tasto **OK**

Sul display viene visualizzata l'icona della modalità Antigelo o Protezione termica e l'ora e data di fine programma Ferie.

Il Cronotermostato funziona ora secondo la nuova modalità impostata.

1 Introduzione e funzioni base

✔ Modifica la modalità Temporizzato

- Utilizza i tasti \leftarrow per selezionare la modalità "Temporizzato".
- Utilizza i tasti \blacktriangleleft \blacktriangleright per aumentare o diminuire il valore di temperatura impostato.
- Conferma con il tasto **OK**

Confermando viene visualizzato il menù di impostazione Modalità Temporizzato;

- Utilizza i tasti \leftarrow e \blacktriangleleft \blacktriangleright per impostare temperatura e ore/minuti
 \blacktriangleleft \blacktriangleright aumenta/diminuisce la cifra selezionata
 \leftarrow passa da temperatura a ore/minuti
- Conferma con il tasto **OK**

Sul display viene visualizzata l'icona della modalità Manuale e il tempo al termine del programma Temporizzato.

Il Cronotermostato funziona ora secondo la nuova modalità impostata.

✔ Modifica la modalità Antigelo

- Utilizza i tasti \leftarrow per selezionare la modalità "Antigelo".
- Conferma con il tasto **OK**

Sul display viene visualizzata l'icona della modalità Antigelo per il funzionamento Inverno, oppure l'icona della modalità Protezione termica per il funzionamento Estate.

Il Cronotermostato funziona ora secondo la nuova modalità impostata.

✔ Modifica la modalità Off

- Utilizza i tasti \leftarrow per selezionare la modalità "Off".
- Conferma con il tasto **OK**

Sul display viene visualizzata l'icona della modalità Off.

Il Cronotermostato funziona ora secondo la nuova modalità impostata.

✔ Sostituzione delle batterie

Quando, sul display viene visualizzato il seguente simbolo  è necessario procedere alla sostituzione delle batterie. Se lampeggia il dispositivo non funziona e si devono cambiare le batterie.

La segnalazione di batteria scarica compare circa un mese prima delle completo esaurimento delle batterie.

Durante la sostituzione delle batterie i dati inseriti rimangono in memoria.

 **Si consiglia, dopo la sostituzione delle batterie di verificare Data e Ora del Cronotermostato.**

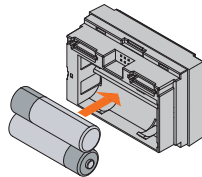
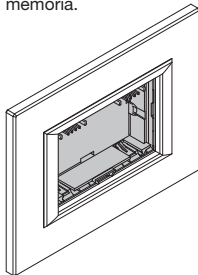

Inserimento batterie

- Estrarre il Cronotermostato dalla base
- Inserire le 2 batterie alcaline da 1,5V di tipo LR6/AA a lunga durata (consigliate per applicazioni fotografiche) rispettando le polarità indicate nel disegno.

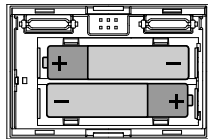

 **La durata media delle batterie è non inferiore a 1 anno. La durata dipende dal tipo di batterie, dallo screen saver selezionato (vedi pag. 10) e dal tempo di accensione del display (circa 5 secondi ogni pressione di un tasto).**

■ Menù Impostazioni

Il menù Impostazioni ti consente di personalizzare alcuni parametri o modalità di funzionamento del Cronotermostato.

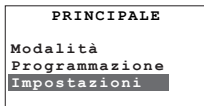

✓ Imposta il funzionamento Estate/Inverno

Imposta il funzionamento dell'impianto (predefinito **Inverno**):

Estate = raffrescamento, **Inverno** = riscaldamento

- Con i tasti ◀▶ seleziona la voce "Estate/Inverno"
- Premi il tasto **OK** per confermare

Sul display viene visualizzata la schermata con l'indicazione del modo di funzionamento in uso.

- Premi il tasto **OK** per commutare il modo di funzionamento
- Premi il tasto **C** per uscire dal menù e tornare alla pagina precedente.

Dopo la commutazione l'impianto si imposta in modalità Antigelo (per Inverno) o Protezione termica (per Estate).

✓ Imposta i livelli delle Temperature

Puoi impostare il livello della temperatura Antigelo o Protezione termica **T*** ed i livelli di temperatura **T1**, **T2** e **T3** utilizzati nei programmi settimanali.

I valori predefiniti sono:

Inverno **T***=7°C, **T1**=18°C, **T2**=20°C, **T3**=22°C
 Estate **T***=35°C, **T1**=20°C, **T2**=23°C, **T3**=25°C

- Con i tasti ◀▶ seleziona la voce "Temperature"

- Premi il tasto **OK** per confermare
- Con i tasti ◀← seleziona il livello di temperatura
- Con i tasti ◀▶ seleziona il valore di temperatura desiderato
- Premi il tasto **OK** per confermare e tornare alla pagina precedente, oppure il tasto **C** per uscire dal menù e tornare alla pagina precedente annullando la modifica.

✓ Imposta Data e Ora

Per un corretto funzionamento del tuo impianto è importante che la data e l'ora impostate siano corrette.

- Con i tasti ◀▶ seleziona la voce "Data e Ora"
- Premi il tasto **OK** per confermare
- Imposta ora e data, con i tasti:
 - ◀▶ aumenta/diminuisce la cifra selezionata,
 - ◀← scorre le cifre di ora e data;
- Premi il tasto **OK** per confermare e tornare alla pagina precedente, oppure il tasto **C** per uscire dal menù e tornare alla pagina precedente annullando la modifica.

✓ Imposta Ora legale

Per un corretto funzionamento del tuo impianto è importante che la data e l'ora impostate siano corrette.

- Con i tasti ◀▶ seleziona la voce "Ora legale"
- Premi il tasto **OK** per confermare

Sul display viene visualizzata la schermata con l'indicazione dello stato.

- Premi il tasto **OK** per commutare il modo di funzionamento
- Premi il tasto **C** per uscire dal menù e tornare alla pagina precedente.

2 Personalizzazioni

✔ Imposta l'unità di misura della temperatura

Imposta l'unità di misura della temperatura, selezionando tra gradi Celsius o Fahrenheit (predefinita Celsius).

- Con i tasti ◀▶ seleziona la voce "Gradi"
- Premi il tasto **OK** per confermare

Sul display viene visualizzata la schermata con l'indicazione dell'unità di misura impostata.

- Premi il tasto **OK** per cambiare l'unità di misura
- Premi il tasto **C** per uscire dal menù e tornare alla pagina precedente.

✔ Abilita/disabilita il Controllo remoto

Abilita/disabilita il controllo remoto tramite un attuttore telefonico del Cronotermostato (predefinito **Abilitato**).

Il contatto remoto viene così gestito:

Chiuso= attivazione modalità antigelo

Aperto= ultimo programma settimanale impostato

- Con i tasti ◀▶ seleziona la voce "Controllo remoto"
- Premi il tasto **OK** per confermare

Sul display viene visualizzato lo stato impostato.

- Premi il tasto **OK** per cambiare lo stato
- Premi il tasto **C** per uscire dal menù e tornare alla pagina precedente.

✔ Regola il Contrasto del display

Regola il contrasto del display grafico.

- Con i tasti ◀▶ seleziona la voce "Contrasto"
- Premi il tasto **OK** per confermare
- Premi il tasto **OK** per confermare e tornare alla pagina precedente, oppure il tasto **C** per uscire dal menù e tornare alla pagina precedente annullando la modifica.

✔ Seleziona lo Screen Saver

Seleziona cosa visualizzare sul display del Cronotermostato in condizioni di riposo (predefinito **Temp/data/ora**).

Puoi selezionare:

1: Solo Temp. - temperatura misurata

2: Temp./data/ora - temperatura misurata e data/ora

3: Principale - schermata principale completa

4: Spento - display completamente spento

- Con i tasti ◀▶ seleziona la voce "Screen Saver"
- Premi il tasto **OK** per confermare

Sul display è evidenziata la selezione attualmente impostata.

- Con i tasti ◀▶ seleziona lo Screen Saver
- Premi il tasto **OK** per confermare e tornare alla pagina precedente, oppure il tasto **C** per uscire dal menù e tornare alla pagina precedente annullando la modifica.

Avvertenza:

la massima autonomia delle batterie è garantita a display Spento.

✔ Seleziona la Lingua

Seleziona la lingua per il menù (predefinita **Italiano**).

- Con i tasti ◀▶ seleziona la voce "Lingua"
- Premi il tasto **OK** per confermare

Sul display è evidenziata la selezione attualmente impostata.

- Premi il tasto **OK** per confermare e tornare alla pagina precedente, oppure il tasto **C** per uscire dal menù e tornare alla pagina precedente annullando la modifica.

✓ Seleziona la Regolazione della temperatura

Questa impostazione ti permette di scegliere la tipologia di regolazione della temperatura in funzione del tipo d'impianto.

- 1: **Standard** predefinito (scelta consigliata)
- 2: **Proporz. 5min** impianti a bassa inerzia (fan-coil)
- 3: **Proporz. 10min** impianti a media inerzia (radiatori alluminio)
- 4: **Proporz. 20min** impianti ad alta inerzia (radiatori ghisa)

- Con i tasti ◀▶ seleziona la voce "Regolazione"
- Premi il tasto **OK** per confermare

Sul display è evidenziata la selezione attualmente impostata.

- Con i tasti ◀▶ seleziona la regolazione desiderata
- Premi il tasto **OK** per confermare e tornare alla pagina precedente, oppure il tasto **C** per uscire dal menù e tornare alla pagina precedente annullando la modifica.

✓ Taratura della sonda termica

Questa impostazione ti permette di tarare la misurazione sia della sonda interna che di quella esterna.

- Con i tasti ◀▶ seleziona la voce "Taratura"
- Premi il tasto **OK** per confermare

Se la sonda esterna è impostata come sonda a pavimento o per temperatura esterna, viene proposta la selezione della sonda.

- Con i tasti ◀▶ seleziona la sonda
- Premi il tasto **OK** per confermare

Se la sonda esterna non è attiva, viene visualizzato direttamente il menù di taratura della sonda interna.

Se la sonda esterna è impostata come misurazione della temperatura ambiente, viene visualizzato direttamente il menù di taratura della sonda esterna (sonda interna inattiva).

- Con i tasti ◀▶ modifica la temperatura
- Premi il tasto **OK** per confermare e tornare alla pagina precedente, oppure il tasto **C** per uscire dal menù e tornare alla pagina precedente annullando la modifica.



In caso di **RESET** del Cronotermostato viene rimosso l'offset di temperatura impostato durante la Taratura.

2 Personalizzazioni

✓ Seleziona la funzione della Sonda esterna

Seleziona la funzione della sonda esterna (predefinita **Non attiva**).

Puoi selezionare:

- 1: **Non attiva** - la sonda non viene letta
- 2: **Temp. ambiente** - misura la temperatura ambiente al posto del sensore interno al Cronotermostato
- 3: **Pavimento** - misura la temperatura del pavimento e spegne il carico se supera il valore impostato
- 4: **Temp. esterna** - misura la temperatura esterna; se selezionata, sul display ogni 2 secondi si alterna (nella stessa posizione) la visualizzazione della temperatura esterna con quella ambiente.

- Con i tasti ◀▶ seleziona la voce "Sonda esterna"
- Premi il tasto **OK** per confermare
- Con i tasti ◀▶ seleziona la funzione
- Premi il tasto **OK** per confermare

Se imposti la funzione "Pavimento" viene visualizzata la schermata che ti permette di impostare la soglia d'intervento della sonda (range: da 15 a 55°C; predefinita 35°C).

- Con i tasti ◀▶ modifica la temperatura di soglia
- Premi il tasto **OK** per confermare e tornare alla pagina precedente, oppure il tasto **C** per uscire dal menù e tornare alla pagina precedente annullando la modifica.

✓ Visualizza/azzerare le Ore di accensione

Con questa funzione puoi visualizzare/azzerare le ore di funzionamento dell'impianto.

- Con i tasti ◀▶ seleziona la voce "Ore accensione"
- Premi il tasto **OK** per confermare
- Sul display vengono visualizzate le ore di funzionamento dell'impianto.*
- Premi il tasto **OK** per confermare e tornare alla pagina precedente, oppure per azzerare il contatore, seleziona con i tasti ▶◀ la funzione "Azzerare"
- Premi il tasto **OK** per confermare, **C** per tornare alla pagina precedente.

✓ Reset del Cronotermostato

Consente di eseguire un reset totale del Cronotermostato, vengono ripristinate tutte le impostazioni di fabbrica.

- Con i tasti ◀▶ seleziona la voce "Reset"
- Premi il tasto **OK** per confermare
- Sul display viene visualizzata una richiesta di conferma*
- Premi il tasto **OK** per confermare il Reset del Cronotermostato e tornare alla pagina precedente, oppure il tasto **C** per annullare e tornare alla pagina precedente.



Con questa operazione la configurazione del Cronotermostato e tutte le programmazioni eseguite vengono perse!

Menù Programmazione

Consente di modificare/programmare i profili giornalieri dei 3 programmi settimanali per la modalità di funzionamento (Estate/Inverno) selezionata. All'interno dei programmi è possibile differenziare le temperature nell'arco delle 24 ore e per ogni giorno della settimana.

Il "**PROGRAMMA 1**" è preimpostato ma modificabile.

Seleziona il programma settimanale da personalizzare:

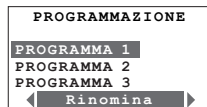
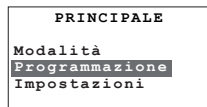

Rinomina

Modifica

Copia da

Visualizza

Elimina

Nel menù Principale con i tasti ◀▶ seleziona "Programmazione"

premi il tasto **OK** per confermare

seleziona ◀▶ il programma che vuoi modificare

per il programma selezionato sono disponibili le seguenti funzioni:

Con i tasti ⏪◀ seleziona la funzione desiderata.

✓ Rinomina un programma Settimanale

Selezionando questa funzione puoi personalizzare il nome del programma (max 13 caratteri).

- Con i tasti ◀▶ seleziona il Programma da rinominare
- Premi il tasto **OK** per confermare
- Componi il nuovo nome da assegnare al Programma utilizzando i tasti:
 - ◀◀ per spostare il cursore
 - ◀▶ per scorrere i caratteri
- Premi il tasto **OK** per memorizzare, oppure **C** per annullare.

I tasti ◀▶ scorrono i caratteri alfanumerici (solo maiuscoli), numeri e speciali nel seguente ordine: A, B, C, D, E, F, G, H, I, J, K, L, M, N, O, P, Q, R, S, T, U, V, Z, 0, 1, 2, 3, 4, 5, 6, 7, 8, 9, spazio, punto, trattino, apice.

✓ Modifica un programma Settimanale

Selezionando questa funzione puoi modificare il programma settimanale selezionato.

- Con i tasti ◀▶ seleziona il Programma da modificare
- Premi il tasto **OK** per confermare
- Con i tasti ◀▶ seleziona il giorno

Per il giorno selezionato sono disponibili anche le funzioni:

Copia da e **Visualizza** selezionabili con i tasti ⏪◀

- Premi il tasto **OK** per confermare la funzione di modifica
- È ora possibile modificare il profilo visualizzato utilizzando i tasti di navigazione come mostrato in dettaglio nelle pagine seguenti.

3 Programmazione

Copia un profilo giornaliero

Copiare la programmazione da un giorno ad un altro.

- Con i tasti **←↑** seleziona il giorno in cui copiare il profilo
- Seleziona **↔←** la funzione **Copia da**
- Premi il tasto **OK** per confermare
- Con i tasti **←↑** seleziona il giorno da copiare
- Premi il tasto **OK** per confermare.

Visualizza un profilo giornaliero

Visualizza il profilo del giorno selezionato.

- Con i tasti **←↑** seleziona il giorno
- Seleziona **↔←** la funzione **Visualizza**
- Con i tasti **←↑** puoi scorrere tutti i giorni della settimana
- Premi il tasto **OK** oppure **C** per uscire dalla visualizzazione.

Strumenti di modifica profilo giornaliero

Informazioni visualizzate sul display:

Giorno della settimana

ora corrispondente
alla posizione del
cursore

cursore

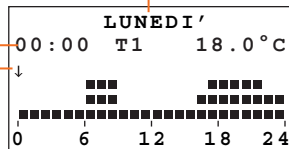

livello di temperatura
riferito alla posizione del
cursore

T3

T2

T1

asse temporale

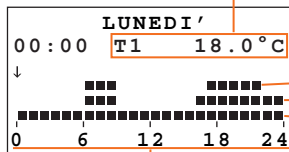

Sono presenti due modalità di lavoro:

• SCORRIMENTO

Caratterizzato dal cursore a forma di "freccia", ti consente utilizzando i tasti ← ← di spostare il cursore lungo l'asse temporale senza apportare nessuna modifica al profilo giornaliero.

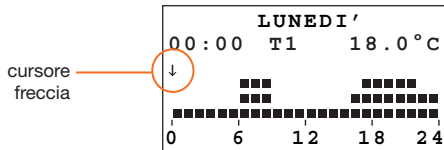

• MODIFICA

Caratterizzato dal cursore a forma di "matita" e dal livello di temperatura evidenziato, ti consente, utilizzando i tasti ← ←, di spostare il cursore lungo l'asse temporale per impostare il livello di temperatura selezionato.

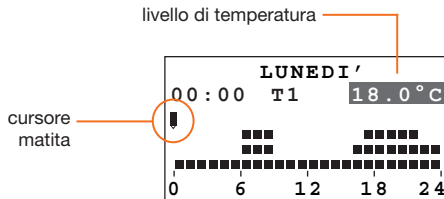

Crea un nuovo profilo giornaliero

Ti consigliamo di seguire passo passo la procedura descritta in questo esempio, come utile strumento per familiarizzare con le modalità di lavoro "Modifica" e "Scorrimento" e l'utilizzo dei tasti di navigazione.

Esempio: creazione del seguente profilo di temperatura giornaliero per il giorno "Lunedì" del programma "SETT. INVERNO".

- 1 - dalle ore 00:00 alle ore 06:00 - 18°C (T1)
- 2 - dalle ore 06:00 alle ore 09:00 - 22°C (T3)
- 3 - dalle ore 09:00 alle ore 16:30 - 20°C (T2)
- 4 - dalle ore 16:30 alle ore 22:00 - 22°C (T3)
- 5 - dalle ore 22:00 alle ore 24:00 - 20°C (T2)

Livelli di temperatura impostati

T1= 18°C T2= 20°C T3= 22°C



Con i tasti ← ↑ seleziona **Lunedì** e premi **OK** per confermare la funzione Modifica

Terminata la procedura, sarà possibile utilizzando la funzione "Copia da" (vedi pag.14), copiare il profilo del giorno "Lunedì" su altri giorni della programma settimanale "SETT. INVERNO".

3 Programmazione

Procedura:

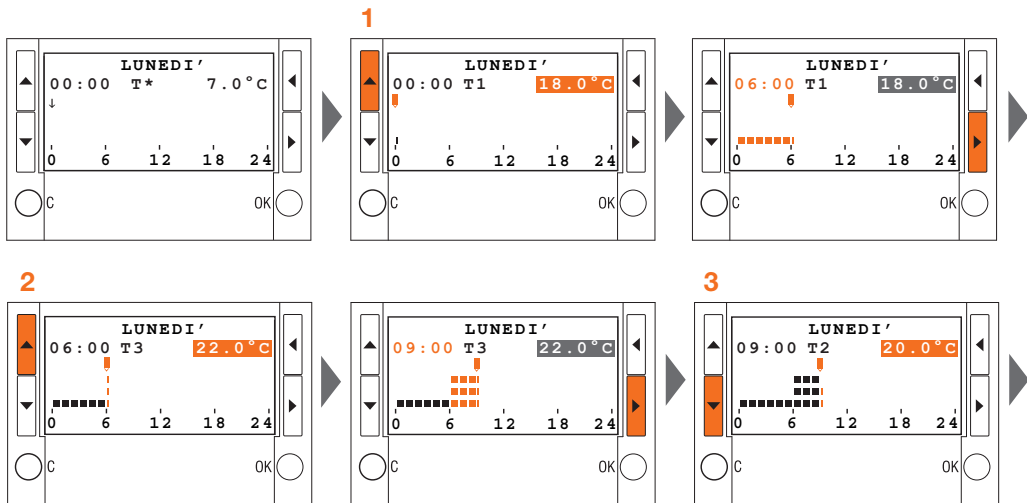

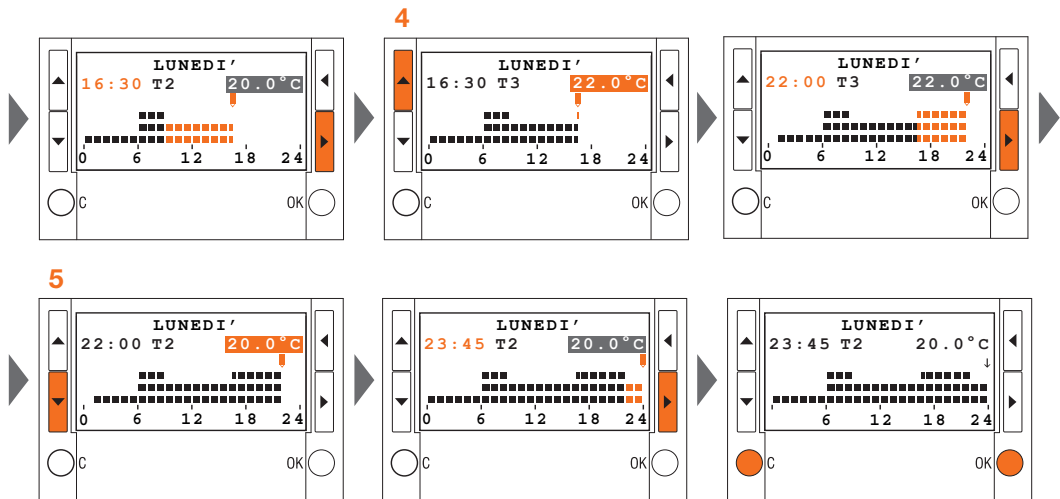

OK conferma e passa alla modalità SCORRIMENTO; **C** annulla e torna all'elenco giorni

3 Programmazione

✔ Copia un programma Settimanale

Questa funzione ti permette di copiare un programma settimanale in un altro. Per esempio, copiare il **Programma 1** (preimpostato in fabbrica) in SETT. INVERNO.

- Con i tasti **↔** seleziona il programma nel quale copiare
- Con i tasti **↵** seleziona la funzione **Copia da**
- Premi il tasto **OK** per confermare
- Con i tasti **↔** seleziona il programma da cui copiare
- Premi il tasto **OK** per confermare

Sul display viene visualizzata una schermata di conferma

✔ Visualizza un programma Settimanale

Questa funzione ti permette di visualizzare (in modalità "scorrimento") il profilo del giorno selezionato.

- Con i tasti **↔** seleziona il programma
- Con i tasti **↵** seleziona la funzione **Visualizza**
- Premi il tasto **OK** per confermare
- Con i tasti **↔** seleziona il giorno
- Premi il tasto **OK** per confermare

Sul display viene visualizzato il profilo associato al giorno selezionato

- Con i tasti **↔** è possibile scorrere i profili giornalieri di tutta la settimana.

✔ Elimina un programma Settimanale

Questa funzione ti permette di eliminare un programma personalizzato e ripristinare le impostazioni predefinite.

- Con i tasti **↔** seleziona il programma da eliminare
- Con i tasti **↵** seleziona la funzione **Elimina**
- Premi il tasto **OK** per confermare

Sul display viene visualizzata una richiesta di conferma.

- Premi il tasto **OK** per confermare

Il programma viene cancellato e ripristinate le impostazioni predefinite (profilo e nome).

1 Einleitung und grundlegende Funktionen

■ Allgemeine Informationen	20
✓ Die Fronttafel	20
✓ Das Display	21
✓ Die Symbole	21
■ Ihr Zeitthermostat: sofort einsatzbereit!	22
✓ Erstmaliges Einschalten	22
✓ Die Navigationstasten	22
✓ Operationsmodus anzeigen	22
✓ Modi abrollen	23
✓ Wöchentlicher Modus bearbeiten	23
✓ Manueller Modus bearbeiten	23
✓ Ferienmodus bearbeiten	23
✓ Zeitgesteuerter Modus bearbeiten	24
✓ Frostschutz Modus bearbeiten	24
✓ Modus aus bearbeiten	24
✓ Batterien auswechseln	24

2 Kundenspezifische Einstellungen

■ Menü Setup	25
✓ Sommer / Winter Operation einstellen	25
✓ Temperaturstufen einstellen	25
✓ Datum und Zeit einstellen	25
✓ Standard Zeit einstellen	25
✓ Maßeinheit der Temperatur einstellen	26
✓ Fernsteuerung aktivieren/deaktivieren	26
✓ Displaykontrast regulieren	26
✓ Screen Saver wählen	26
✓ Sprache wählen	26
✓ Temperaturregulierung wählen	27

✓ Einstellung des Temperaturfühlers	27
✓ Funktion des externen Fühlers wählen	28
✓ Einschaltzeit anzeigen/Reset	28
✓ Reset des Zeitthermostats	28

3 Programmieren

■ Menü Programmieren	29
✓ Ein wöchentliches Programm umbenennen	29
✓ Ein wöchentliches Programm bearbeiten	29
✓ Ein wöchentliches Programm kopieren	34
✓ Ein wöchentliches Programm anzeigen	34
✓ Ein wöchentliches Programm löschen	34

1 Einleitung und grundlegende Funktionen

■ Allgemeine Informationen

Der Zeitthermostat 4451 ist eine Vorrichtung für die UP-Montage die für Heiz- und Klimaanlage verwendet werden kann und es über verschiedene Programmierungsmöglichkeit gestattet, die Temperatur für jede Tagesstunde und unterschiedlich auch für jeden Wochentag einzustellen.

Sie können ein beliebiges Standardprogramm wählen (das schon gespeichert ist aber nach Bedarf geändert werden kann) oder ein neues Programm über eine sehr einfache Prozedur selbst erstellen.

Ein großes rückbeleuchtetes Display zeigt jederzeit das eingestellte Programm, den Anlagenstatus und die Umgebungstemperatur an.

Der Zeitthermostat besteht aus einer Unterlage für die elektrischen Anschlüsse mit der Anlage und aus der Fronttafel die der Benutzer abnehmen kann um die Programmierungsvorgänge bequemer vornehmen und die Batterie ersetzen zu können.

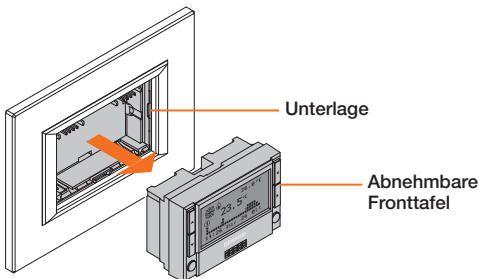

✓ Die Fronttafel

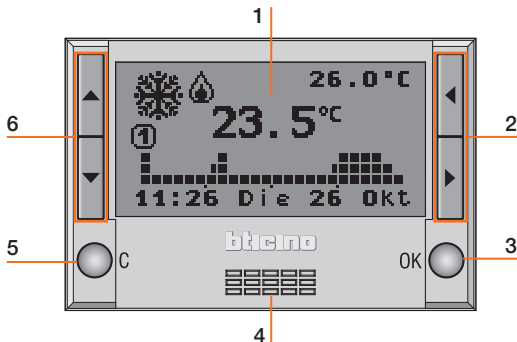

- 1 - **Graphisches Display:** hier werden die Meldungen angezeigt, die die Programmierungsvorgänge und den Anlagenstatus beschreiben
- 2 - **Wahltasten:** wenn der Hauptschirm angezeigt ist, kann man durch diese Tasten von einem Operationsmodus zum anderen übergehen; im Inneren der Menüs kann man die Funktionen wählen (falls vorhanden)
- 3 - **TASTE OK:** ruft das Hauptmenü ab, bestätigt die angezeigte Wahl oder die eingerichteten Daten
- 4 - **Fühler:** misst die Umgebungstemperatur
- 5 - **TASTE C:** annulliert die Wahl und schaltet auf die vorhergehende Seite zurück; hält man diese Taste gedrückt, so wird die Hauptseite wieder abgerufen
- 6 - **Bildrolltasten:** wenn der Hauptschirm angezeigt ist, kann man durch diese Tasten die eingerichtete Temperatur ändern; im Inneren der Menüs kann man die Liste der vorhandenen Einträge abrollen

Das Display

Während des normalen Betriebs zeigt das Display folgende grundlegende Informationen an:

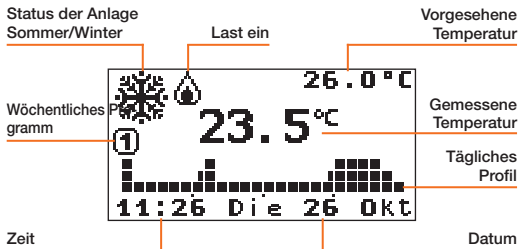

Die Symbole

Je nach dem gewählten Operationsmodus, werden am Display folgende Symbole angezeigt:



Wöchentlich
Temperaturprofil und Nummer des aktiven Programms

An der graphischen Darstellung blinkt das Kästchen das der aktuellen Uhrzeit entspricht; Beispiel: um 11:26 blinkt das Kästchen der Stunde zwischen 11:00 und 12:00 Uhr.



Manuell

Symbol (Hand) des manuellen Modus



Ferien

Symbol des Modus Frostschutz oder Wärmeschutz bis zum eingegebenen Ende (Datum und Zeit) des Ferienprogramms

10:00
12/01/06



Zeitgesteuert

Symbol für manuellen Modus, Anzahl der Stunden und Minuten die bis zum Ende des zeitgesteuerten Programms fehlen

11:06



Frostschutz

Symbol des Modus Frostschutz (Winter) oder Wärmeschutz (Sommer)



AUS

Symbol des Modus AUS

Wenn der Zeitthermostat mit einer äußeren Sonde verbunden ist und die Funktion „Externe Temperatur“ eingerichtet ist, wird am Display das entsprechende Symbol angezeigt. Die Außentemperatur und die Raumtemperatur werden abwechselnd (an derselben Stelle) alle 2 Sekunden angezeigt (siehe Seite 28).



Externer Fühler

Symbol zur Meldung der Außentemperatur

Bei erschöpfter Batterie wird am Display das entsprechende Symbol angezeigt (unabhängig vom eingerichteten Modus, auch bei aktivem Screen Saver). Wenn es blinkt, ist eine Störung an der Vorrichtung aufgetreten; in diesem Fall muss die Batterie ersetzt werden.



Batterie

Symbol das meldet, dass die Batterie erschöpft ist

1 Einleitung und grundlegende Funktionen

Ihr Zeith thermostat: sofort einsatzbereit!

Erstmaliges Einschalten

Um den Zeith thermostat zu aktivieren, folgendermaßen vorgehen:

- Sprache des Betriebs wählen
- Datum und Zeit eingeben
- der Zeith thermostat schaltet automatisch auf den Winterbetrieb und den **wöchentlichen** Modus **PROGRAMM 1**.

Am Display wird die gewählte Einstellung angezeigt.
(Werkseitig auf Italienisch eingestellt)

- Mit den Tasten **↔** können Sie die Liste abrollen und die Sprache wählen
- Taste **OK** zur Bestätigung drücken

Indem die Einstellung bestätigt wird, schaltet der Zeith thermostat automatisch auf das Menü der Einstellung des DATUMS und der ZEIT

- Datum und Zeit über die folgenden Tasten eingeben: **↔** erhöhen/verringern die gewählte Zahl, **↔** dienen zum Abrollen der Zahlen der Zeit und des Datums

- Taste **OK** zur Bestätigung drücken
- Um das Menü zu verlassen und auf den Hauptschirm zurückzuschalten, halten Sie die Taste **C** gedrückt

Der Zeith thermostat übernimmt automatisch folgende Einstellung:

- **Winterbetrieb**
- **wöchentlicher** Modus **PROGRAMM 1**

Um den **Sommerbetrieb** einzustellen

- Taste **OK** drücken, um die Menüs abzurufen
- mit der Taste **↔** die **Einstellungen** wählen
- **OK** drücken, um den Vorgang zu bestätigen

Vervollständigen Sie dann die Einstellung indem Sie die auf Seite 25 beschriebene Prozedur durchführen.



Standard Zeit: Wird der Modus „Manuell“ voreingestellt, so muss die Standard Zeit von Hand aktualisiert werden; soll der Zeith thermostat auf die „automatische“ Aktualisierung geschaltet werden, siehe Paragraph „Einstellung der Standard Zeit“ auf Seite 25.

Die Navigationstasten

Wenn am Display der Hauptschirm angezeigt ist, kann man über die Navigationstasten folgende Vorgänge durchführen:



- Taste OK** Hauptmenü abrufen - bestätigen
- Taste C** annullieren und zurück zum vorhergehenden Modus
- Tasten ↔** je nach eingestelltem Modus:
 - wöchentlich – manuell – zeitgesteuert:** erhöhen/verringern der aktuellen Temperatur;
 - Ferien – Frostschutz - AUS:** nicht aktiv
- Tasten ↔** schalten von einem Operationsmodus auf den anderen

Operationsmodus anzeigen

Wenn das Display des Zeith thermostats den Screen Saver angezeigt (oder das Display ausgeschaltet ist), kann man durch Drücken einer beliebigen Taste den eingestellten Operationsmodus anzeigen lassen.

✓ Modi abrollen

Wenn das Display des Zeitthermostats den Screen Saver angezeigt (oder das Display ausgeschaltet ist), kann man durch Drücken einer beliebigen Taste den eingestellten Operationsmodus anzeigen lassen.

- Verwenden Sie die Tasten $\swarrow \leftarrow$ um die anderen Modi anzeigen zu lassen: Wöchentlich, manuell, Ferien, zeitgesteuert, Frostschutz und AUS.

Der Name des gewählten Modus blinkt um den Status der Änderung zu melden: Wenn die Wahl nicht bestätigt (Taste OK drücken) oder keine weitere Taste innerhalb von 10 Sekunden gedrückt wird, wird der Vorgang gelöscht und es wird wieder die Hauptseite mit dem aktuellen Modus angezeigt.

Um den angezeigten Operationsmodus einzustellen:

- **OK** drücken, um ihn zu bestätigen

Der Zeitthermostat funktioniert nun im neuen Modus.

Je nach dem gewählten Modus, können Änderungen laut nachstehender Beschreibung vorgenommen werden.

✓ Wöchentlicher Modus bearbeiten

- Verwenden Sie die Tasten $\swarrow \leftarrow$ um den Modus „wöchentlich“ zu wählen

Es blinkt die Nummer des aktiven Programms und das Kästchen der Stunde.

- Verwenden Sie die Tasten $\leftarrow \uparrow$ um die drei Programme abzurollen und das tägliche Profil anzeigen zu lassen.

Nachdem das gewünschte Programm gewählt worden ist und wenn die Programmnummer aufhört zu blinken, kann man die aktuelle Temperaturstufe ändern.

- Über die Tasten $\leftarrow \uparrow$ die gewünschte Temperaturstufe wählen.

Das angezeigte Profil wird ab dem blinkenden Kästchen mit der neuen Temperaturstufe bis zum nächsten Temperaturwechsel geändert.

- **OK** drücken, um den Vorgang zu bestätigen

✓ Manueller Modus bearbeiten

- Verwenden Sie die Tasten $\swarrow \leftarrow$ um den Modus „manuell“ zu wählen
- Über die Tasten $\leftarrow \uparrow$ den Wert der eingestellten Temperatur erhöhen oder verringern.
- **OK** drücken, um den Vorgang zu bestätigen oder über die Taste **C** den Vorgang annullieren und zurück auf den vorhergehenden Modus schalten.

Der Zeitthermostat funktioniert nun im neuen Modus.

✓ Ferienmodus bearbeiten

- Verwenden Sie die Tasten $\swarrow \leftarrow$ um den Modus „Ferien“ zu wählen
- **OK** drücken, um den Vorgang zu bestätigen

Nach der Bestätigung wird das Menü zur Einstellung des Ferienmodus angezeigt;

- Verwenden Sie die Tasten $\swarrow \leftarrow$ und $\leftarrow \uparrow$ um das Datum und die Zeit einzustellen:
 $\leftarrow \uparrow$ erhöhen/verringern die gewählte Zahl
 $\swarrow \leftarrow$ rollen die Zahlen der Zeit und des Datums ab
- **OK** drücken, um den Vorgang zu bestätigen
- Über die Tasten $\leftarrow \uparrow$ das wöchentliche Programm wählen, das nach den Ferien wieder eingestellt werden soll.
- **OK** drücken, um den Vorgang zu bestätigen

Am Display wird das Symbol des Modus Frostschutz oder Wärmeschutz bis zum eingegebenen Ende (Datum und Zeit) des Ferienprogramms angezeigt.

Der Zeitthermostat funktioniert nun im neuen Modus.

1 Einleitung und grundlegende Funktionen

✔ Zeitgesteuerter Modus bearbeiten

- Verwenden Sie die Tasten \leftarrow um den Modus „zeitgesteuert“ zu wählen.
- Über die Tasten \leftarrow \uparrow den Wert der eingestellten Temperatur erhöhen oder verringern.
- **OK** drücken, um den Vorgang zu bestätigen

Nach der Bestätigung wird das Menü zur Einstellung des zeitgesteuerten Modus angezeigt;

- Über die Tasten \leftarrow \leftarrow \leftarrow \uparrow die Temperatur und die Stunde/Minuten einstellen
 - \leftarrow \uparrow erhöhen/verringern die gewählte Zahl
 - \leftarrow schaltet von Temperatur auf Stunde/Minuten
- **OK** drücken, um den Vorgang zu bestätigen

Am Display wird das Symbol für den manuellen Modus und die Zeit angezeigt, die bis zum Ende des zeitgesteuerten Programms fehlt. Der Zeithermostat funktioniert nun im neuen Modus.

✔ Frostschutz Modus bearbeiten

- Verwenden Sie die Tasten \leftarrow um den Modus „Frostschutz“ zu wählen.
- **OK** drücken, um den Vorgang zu bestätigen

Am Display wird das Symbol des Modus Frostschutz für den Winterbetrieb oder des Modus Wärmeschutz für den Sommerbetrieb angezeigt.

Der Zeithermostat funktioniert nun im neuen Modus.

✔ Modus AUS bearbeiten

- Verwenden Sie die Tasten \leftarrow um den Modus „AUS“ zu wählen
- **OK** drücken, um den Vorgang zu bestätigen

Am Display wird das Symbol des Modus AUS angezeigt. Der Zeithermostat funktioniert nun im neuen Modus.

✔ Batterien auswechseln

Wenn am Display das Symbol  angezeigt wird, müssen die Batterie ersetzt werden. Wenn es blinkt, ist eine Störung an der Vorrichtung aufgetreten; in diesem Fall muss die Batterie ersetzt werden. Die Meldung dass die Batterie erschöpft ist, wird ungefähr ein Monat im Voraus gemeldet.

Beim Auswechseln der Batterien bleiben die eingerichteten Daten gespeichert.

 **Wir empfehlen nach dem Auswechseln der Batterien, das Datum und die Uhrzeit des Zeithermostats zu kontrollieren.**

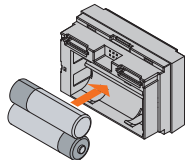
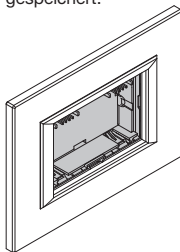

Batterien einsetzen

- Den Zeithermostat aus der Unterlage nehmen
- Zwei Alkali-Batterien zu 1,5V des Typs LR6/AA mit langer Lebensdauer (wie die die für fotografische Anwendungen verwendet werden) einsetzen und dabei die abgebildeten Polen beachten.

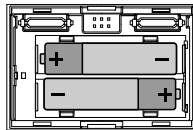

 **Die durchschnittliche Lebensdauer der Batterien beträgt mindestens 1 Jahr.**

Die Dauer ist vom Typ der Batterie, vom gewählten Screen Saver (siehe Seite 26) und von der Betriebszeit des Displays (ca. 5 Sekunden nach jedem Tastendruck) abhängig.

■ Menü Setup

Das Setup Menü ermöglicht es einige Parameter oder den Operationsmodus des Zeithermostats den eigenen Bedürfnissen anzupassen.

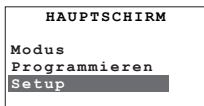

✔ Sommer / Winter Operation einstellen

Anlagenbetrieb einstellen (voreingestellt: Winter):

Sommer = kühlen, **Winter** = heizen

- Über die Tasten **◀↑** den Eintrag **„Sommer/Winter“** wählen
- Taste **OK** zur Bestätigung drücken

Am Display wird die Seite mit dem aktuellen Operationsmodus angezeigt.

- Taste **OK** drücken, um auf einen anderen Operationsmodus zu schalten
- Um das Menü zu verlassen und auf den Hauptschirm zurückzuschalten, drücken Sie die Taste **C**.

Nach dem Umschalten, schaltet die Anlage auf den Modus Frostschutz (Winter) oder Wärmeschutz (Sommer).

✔ Temperaturstufen einstellen

Sie können die Temperaturstufe für Frostschutz oder Wärmeschutz **T*** und die Temperaturstufen **T1**, **T2** und **T3** der wöchentlichen Programme einstellen.

Die voreingestellten Werte sind:

Winter **T***=7°C, **T1**=18°C, **T2**=20°C, **T3**=22°C

Sommer **T***=35°C, **T1**=20°C, **T2**=23°C, **T3**=25°C

- Über die Tasten **◀↑** den Eintrag **„Temperaturen“** wählen
- Taste **OK** zur Bestätigung drücken

- Über die Tasten **↔←** die Temperaturstufe wählen
- Über die Tasten **◀↑** den Wert der gewünschten Temperatur wählen
- Drücken Sie die Taste **OK** zur Bestätigung und um auf die vorhergehende Seite zurückzuspringen oder die Taste **C** um das Menü zu verlassen und die vorhergehende Seite wieder abzurufen und die Änderung zu löschen.

✔ Datum und Zeit einstellen

Für einen einwandfreien Betrieb Ihrer Anlage ist es wichtig, dass das Datum und die Zeit richtig eingestellt werden.

- Über die Tasten **◀↑** den Eintrag **„Datum und Zeit“** wählen
- Taste **OK** zur Bestätigung drücken
- Datum und Zeit über die folgenden Tasten eingeben:
 - ◀↑ erhöhen/verringern die gewählte Zahl,
 - ↔← rollen die Zahlen der Zeit und des Datums ab;
- Drücken Sie die Taste **OK** zur Bestätigung und um auf die vorhergehende Seite zurückzuspringen oder die Taste **C** um das Menü zu verlassen und die vorhergehende Seite wieder abzurufen und die Änderung zu löschen.

✔ Standard Zeit einstellen

Für einen einwandfreien Betrieb Ihrer Anlage ist es wichtig, dass das Datum und die Zeit richtig eingestellt werden.

- Über die Tasten **◀↑** den Eintrag **„Standard Zeit“** wählen
- Taste **OK** zur Bestätigung drücken
- Am Display wird die Seite mit dem aktuellen Status angezeigt.*
- Taste **OK** drücken, um auf einen anderen Operationsmodus zu schalten
- Um das Menü zu verlassen und auf den Hauptschirm zurückzuschalten, drücken Sie die Taste **C**.

2 Kundenspezifische Einstellungen

✔ Maßeinheit der Temperatur einstellen

Hier kann angegeben werden in welcher Maßeinheit die Temperatur angezeigt werden soll, ob in Grad Celsius oder Fahrenheit (werkseitig auf Celsius eingestellt).

- Über die Tasten **◀▶** den Eintrag „Grad“ wählen
- Taste **OK** zur Bestätigung drücken

Am Display wird die Seite mit der eingerichteten Maßeinheit angezeigt.

- Drücken Sie die Taste **OK** um die Maßeinheit zu ändern
- Um das Menü zu verlassen und auf den Hauptschirm zurückzuschalten, drücken Sie die Taste **C**.

✔ Fernsteuerung aktivieren/deaktivieren

Aktiviert/deaktiviert die Fernsteuerung durch den Telefonaktuator des Zeithermostats (werkseitig auf aktiviert voreingestellt).

Der Kontakt der Fernsteuerung wird folgendermaßen verwaltet:

Geschlossen = Frostschutzmodus aktivieren
Offen = zuletzt eingestelltes Wochenprogramm

- Über die Tasten **◀▶** den Eintrag „Fernsteuerung“ wählen
- Taste **OK** zur Bestätigung drücken

Am Display wird der eingestellte Status angezeigt.

- Drücken Sie die Taste **OK** um den Status zu ändern
- Um das Menü zu verlassen und auf den Hauptschirm zurückzuschalten, drücken Sie die Taste **C**

✔ Displaykontrast regulieren

Regelt den Kontrast des graphischen Displays.

- Über die Tasten **◀▶** den Eintrag „Kontrast“ wählen
- Taste **OK** zur Bestätigung drücken
- Drücken Sie die Taste **OK** zur Bestätigung und um auf die vorhergehende Seite zurückzuspringen oder die Taste **C** um das Menü zu verlassen und die vorhergehende Seite wieder abzurufen und die Änderung zu löschen.

✔ Screen Saver wählen

Hier kann angegeben werden, was am Display des Zeithermostats angezeigt werden soll, wenn dieser auf Ruhestand geschaltet ist (werkseitig **Temp/Datum/Zeit voreingestellt**).

Sie können unter folgenden Möglichkeiten wählen:

- 1: **Nur Temp.** - Gemessene Temperatur
- 2: **Temp./Datum/Zeit** – gemessene Temperatur und Datum/Zeit
- 3: **Hauptschirm** – vollständiger Hauptschirm
- 4: **Aus** – ausgeschaltetes Display

- Über die Tasten **◀▶** den Eintrag „Screen Saver“ wählen
- Taste **OK** zur Bestätigung drücken

Am Display wird die gewählte Einstellung angezeigt.

- Über die Tasten **◀▶** den Eintrag „Screen Saver“ wählen
- Drücken Sie die Taste **OK** zur Bestätigung und um auf die vorhergehende Seite zurückzuspringen oder die Taste **C** um das Menü zu verlassen und die vorhergehende Seite wieder abzurufen und die Änderung zu löschen.

Hinweis:

Die maximale Lebensdauer der Batterien ist bei ausgeschaltetem Display gewährleistet.

✔ Sprache wählen

Menüsprache wählen (werkseitig auf **Italienisch** voreingestellt).

- Über die Tasten **◀▶** den Eintrag „Sprache“ wählen
- Taste **OK** zur Bestätigung drücken

Am Display wird die gewählte Einstellung angezeigt.

- Drücken Sie die Taste **OK** zur Bestätigung und um auf die vorhergehende Seite zurückzuspringen oder die Taste **C** um das Menü zu verlassen und die vorhergehende Seite wieder abzurufen und die Änderung zu löschen.

✓ Temperaturregulierung wählen

Mit dieser Einstellung können Sie die Art der Temperaturregelung je nach Anlagentyp wählen.

- 1: **Standard** voreingestellt (empfohlene Wahl)
- 2: **Proport. 5min** Anlagen mit niedriger Wärmeträgheit (Fan-coil)
- 3: **Proport. 10min** Anlagen mit mittlerer Wärmeträgheit (Alu-Heizkörper)
- 4: **Proport. 20min** Anlagen mit hoher Wärmeträgheit (Gusseisen-Heizkörper)

- Über die Tasten ◀▶ den Eintrag „**Regelung**“ wählen
- Taste **OK** zur Bestätigung drücken

Am Display wird die gewählte Einstellung angezeigt.

- Über die Tasten ◀▶ die gewünschte Regelung wählen
- Drücken Sie die Taste **OK** zur Bestätigung und um auf die vorhergehende Seite zurückzuspringen oder die Taste **C** um das Menü zu verlassen und die vorhergehende Seite wieder abzurufen und die Änderung zu löschen.

✓ Einstellung des Temperaturfühlers

Mit dieser Einstellung kann sowohl der interne als auch der externe Fühler geeicht werden.

- Über die Tasten ◀▶ den Eintrag „**Einstellung**“ wählen
- Taste **OK** zur Bestätigung drücken

Wenn der externe Fühler als Bodenfühler oder für die Außentemperatur eingestellt ist, wird die Wahl des Fühlers vorgeschlagen.

- Über die Tasten ◀▶ den Fühler wählen
- Taste **OK** zur Bestätigung drücken

Wenn der externe Fühler nicht aktiv ist, wird automatisch das Einstellungsmenü des internen Fühlers angezeigt.

Wenn der externe Fühler zur Messung der Umgebungstemperatur eingerichtet ist, wird automatisch das Einstellungsmenü des externen Fühlers (interner Fühler nicht aktiv) angezeigt.

- Ändern Sie über die Tasten ◀▶ die Temperatur
- Drücken Sie die Taste **OK** zur Bestätigung und um auf die vorhergehende Seite zurückzuspringen oder die Taste **C** um das Menü zu verlassen und die vorhergehende Seite wieder abzurufen und die Änderung zu löschen.



Sollte ein RESET des Zeitthermostats vorgenommen werden, so wird das Offset der bei der Einstellung eingeregneten Temperatur gelöscht.

2 Kundenspezifische Einstellungen

✔ Funktion des externen Fühlers wählen

Funktion des externen Fühlers wählen (auf **nicht aktiv** voreingestellt). Sie können unter folgenden Möglichkeiten wählen:

- 1: **Nicht aktiv** – der Fühler wird nicht abgelesen
 - 2: **Temp.Umgebung** – misst die Umgebungstemperatur anstelle des internen Fühlers des Zeitthermostats
 - 3: **Boden** – misst die Bodentemperatur und schaltet die Last aus wenn diese den voreingestellten Wert überschreitet
 - 4: **Ext.Temp.** – misst die externe Temperatur; wenn gewählt, wechselt die Anzeige am Display alle 2 Sekunden (in derselben Position) von Außentemperatur auf Umgebungstemperatur.
- Über die Tasten ◀▶ den Eintrag „externer Fühler“ wählen
 - Taste **OK** zur Bestätigung drücken
 - Über die Tasten ◀▶ die Funktion wählen
 - Taste **OK** zur Bestätigung drücken

Wird die Funktion „Boden“ gewählt, wird die Seite angezeigt in der die Schaltschwelle des Fühlers eingestellt werden kann (Bereich: von 15 bis 55°C, voreingestellt auf 35°C).

- Ändern Sie über die Tasten ◀▶ die Temperaturschwelle
- Drücken Sie die Taste **OK** zur Bestätigung und um auf die vorhergehende Seite zurückzuspringen oder die Taste **C** um das Menü zu verlassen und die vorhergehende Seite wieder abzurufen und die Änderung zu löschen.

✔ Einschaltzeit anzeigen/Reset

Mit dieser Funktion können Sie die Betriebsstunden der Anlage anzeigen lassen oder auf Null zurückstellen.

- Über die Tasten ◀▶ den Eintrag „Einschaltzeit“ wählen
- Taste **OK** zur Bestätigung drücken
- Am Display werden die Betriebsstunden der Anlage angezeigt.*
- Drücken Sie die Taste **OK** zur Bestätigung und um auf die vorhergehende Seite zurückzuspringen oder wählen sie über die Tasten ◀▶ die Funktion „Reset“ um den Zähler auf Null zurückzustellen.
- Drücken Sie die Taste **OK** zur Bestätigung oder die Taste **C** um die vorhergehende Seite wieder abzurufen.

✔ Reset des Zeitthermostats

Hiermit können der Zeitthermostat zurückgestellt und die werkseitigen Einstellungen wieder hergestellt werden.

- Über die Tasten ◀▶ den Eintrag „Reset“ wählen
- Taste **OK** zur Bestätigung drücken
- Am Display wird eine Bestätigung verlangt.*
- Drücken Sie die Taste **OK** um das Reset des Zeitthermostats zu bestätigen oder um die vorhergehende Seite wieder abzurufen, oder die Taste **C** um den Vorgang zu annullieren und die vorhergehende Seite wieder abzurufen.



Durch diesen Vorgang werden sowohl die Konfiguration des Zeitthermostats als auch alle vorgenommenen Programmierungen gelöscht !

Menü Programmieren

Hiermit können Sie die Tagesprofile der 3 wöchentlichen Programme für jeden gewählten Operationsmodus (Sommer/Winter) ändern/programmieren. Im Inneren der Programme können Sie die Temperatur über 24 Stunden für jeden Wochentag unterschiedlich einstellen.

Das „PROGRAMM 1“ ist voreingestellt, kann aber geändert werden.

Wählen Sie das wöchentliche Programm das Sie ändern möchten:

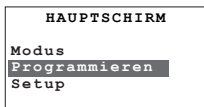

Wählen Sie im Hauptmenü über die Tasten **◀ ▶** den Eintrag „Programmieren“



Taste **OK** zur Bestätigung drücken

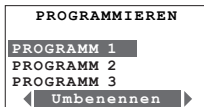

Wählen Sie über die Tasten **◀ ▶** das Programm das Sie ändern möchten

Dem gewählten Programm stehen folgende Funktionen zur Verfügung:

Wählen Sie über die Tasten **◀ ▶** die gewünschte Funktion.

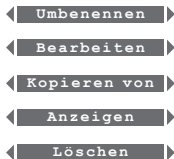

Ein wöchentliches Programm umbenennen

Indem Sie diese Funktion wählen, können Sie einen beliebigen Programmname eingeben (max. 13 Zeichen).

- Wählen Sie über die Tasten **◀ ▶** das Programm das umbenannt werden soll
- Taste **OK** zur Bestätigung drücken
- Fügen Sie den neuen Namen ein, der dem Programm zugeteilt werden soll und verwenden Sie dazu die Tasten:
 - ◀ ← um den Cursor zu verschieben
 - ◀ ▶ um die Zeichen abzurufen
- Taste **OK** drücken um den Vorgang zu speichern oder **C** drücken um ihn zu annullieren.

*Über die Tasten **◀ ▶** kann man die alphanumerischen Zeichen (nur Großbuchstaben), Nummern und Sonderzeichen in der folgenden Reihenfolge abrollen: A, B, C, D, E, F, G, H, I, J, K, L, M, N, O, P, Q, R, S, T, U, V, Z, 0, 1, 2, 3, 4, 5, 6, 7, 8, 9, Leerzeichen, Punkt, Strich, Apex.*

Ein wöchentliches Programm bearbeiten

Mit dieser Funktion kann man das gewählte wöchentliche Programm ändern.

- Wählen Sie über die Tasten **◀ ▶** das Programm das umbenannt werden soll
- Taste **OK** zur Bestätigung drücken
- Über die Tasten **◀ ▶** den Tag wählen

*Dem gewählten Programm stehen folgende Funktionen zur Verfügung: **Kopieren von und Anzeigen**, die über die Tasten **◀ ←** gewählt werden können.*

• Taste **OK** drücken, um die Funktion der Änderung zu bestätigen
 Nun kann man das angezeigte Profil über die Navigationstasten, wie in den nachstehenden Seiten beschrieben, ändern.

3 Programmieren

Ein tägliches Profil kopieren

Die Programmierung eines Tages kopieren und für einen anderen Tag verwenden.

- Über die Tasten **←↑** den Tag wählen dessen Profil kopiert werden soll
- Über die Tasten **↵←** die Funktion „Kopieren von“ wählen
- Taste **OK** zur Bestätigung drücken
- Über die Tasten **←↑** den zu kopierenden Tag wählen
- Taste **OK** zur Bestätigung drücken

Ein tägliches Profil anzeigen

Das Profil des gewählten Tages anzeigen lassen.

- Über die Tasten **←↑** den Tag wählen
- Über die Tasten **↵←** die Funktion Anzeigen wählen
- Mit den Taste **←↑** können Sie alle Tage der Woche abrollen.
- Taste **OK** drücken oder **C** drücken um die Anzeige abzubrechen.

Änderungsmöglichkeiten für das tägliche Profil

Am Display angezeigte Informationen:

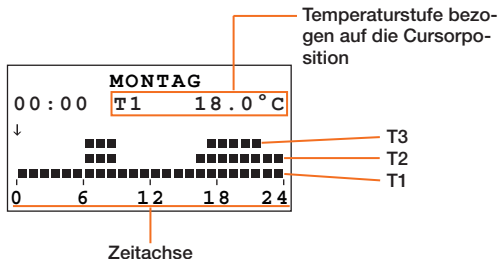
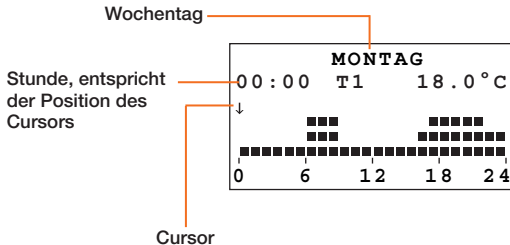

Es stehen zwei Betriebsmöglichkeiten zur Verfügung:

• VERSCHIEBEN

Hier kann man den "Pfeilcursor" mit Hilfe der Tasten ←← entlang der Zeitachse verschieben ohne das tägliche Profil zu ändern.

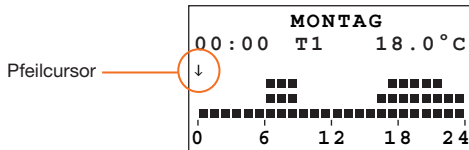

• ÄNDERN

Hier kann man den "Bleistiftcursor" mit den Tasten ←← entlang der Zeitachse verschieben, um die gewählte Temperaturstufe einzustellen.

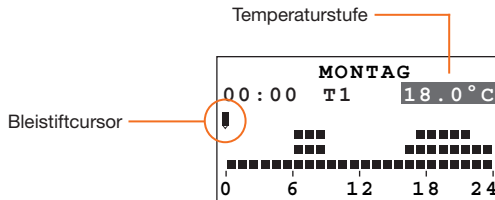

Neues tägliches Profil erstellen

Wir empfehlen Ihnen die in diesem Beispiel beschriebene Prozedur Schritt für Schritt zu befolgen, um sich mit den Funktionen Ändern/Verschieben und dem Gebrauch der Navigationstasten vertraut zu machen.

Beispiel: erstellen eines täglichen Temperaturprofils für „Montag“ im Programm „WÖCHENTL. WINTER“.

- 1 - ab 00:00 Uhr bis 06:00 Uhr - 18°C (T1)
- 2 - ab 06:00 Uhr bis 09:00 Uhr - 22°C (T3)
- 3 - ab 09:00 Uhr bis 16:30 Uhr - 20°C (T2)
- 4 - ab 16:30 Uhr bis 22:00 Uhr - 22°C (T3)
- 5 - ab 22:00 Uhr bis 24:00 Uhr - 20°C (T2)

Eingestellte Temperaturstufen
T1= 18°C T2= 20°C T3= 22°C

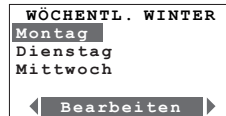

Bearbeiten Über die Tasten ←↑
Montag und **OK** drücken, um die Funktion der Änderung zu bestätigen

Nach beendeter Prozedur kann man die Funktion „Kopieren von“ (siehe Seite 30) verwenden um das Profil des „Montags“ für andere Tage des wöchentlichen Programms „WÖCHENTL. WINTER“ zu verwenden.

3 Programmieren

Prozedur:

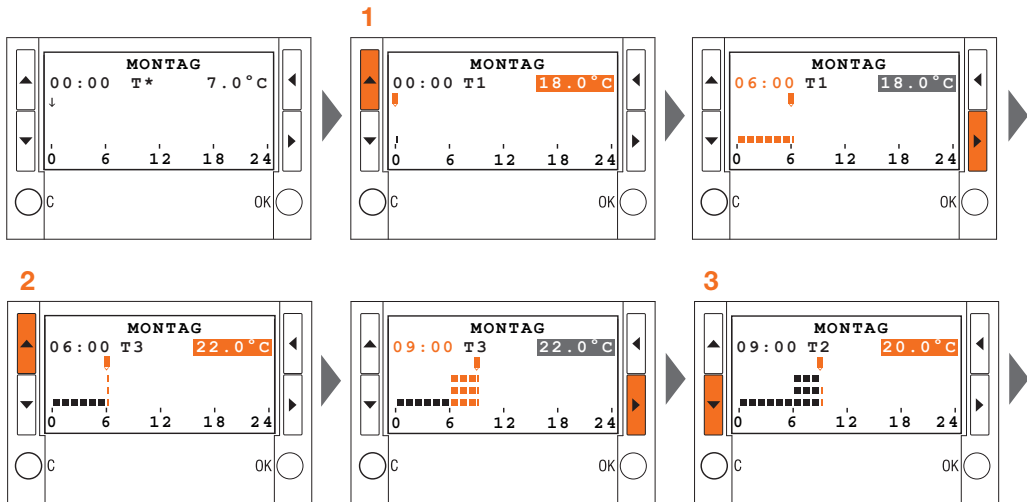

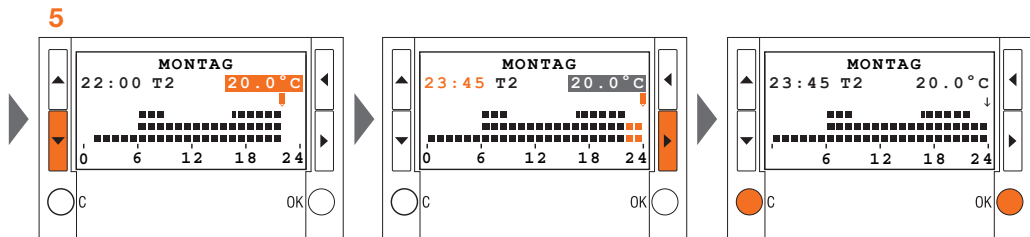
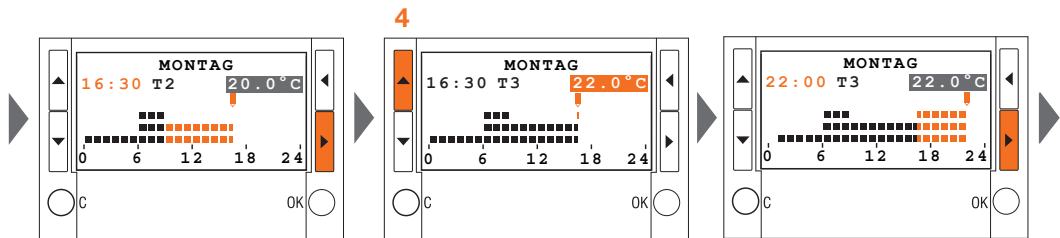

OK dient der Bestätigung und dem Übergang zum Modus **VERSCHIEBEN**; **C** annulliert den Vorgang und springt zurück auf die Liste der Tage

3 Programmieren

✓ Ein wöchentliches Programm kopieren

Mit dieser Funktion kann man ein zuvor programmiertes wöchentliches Programm kopieren und in ein anderes einfügen. Beispielsweise das **Programm 1** kopieren (im Werk voreingegeben) und in WÖCHENTL. WINTER einfügen.

- Über die Tasten **←↑** das Programm wählen in das die Kopie eingefügt werden soll
- Über die Tasten **↵←** die Funktion „Kopieren von“ wählen
- Taste **OK** zur Bestätigung drücken
- Über die Tasten **←↑** das Programm wählen, das kopiert werden soll
- Taste **OK** zur Bestätigung drücken

Am Display wird ein Fenster zur Bestätigung angezeigt

✓ Ein wöchentliches Programm anzeigen

Mit dieser Funktion kann man das tägliche Profil anzeigen das gewählt worden ist (im Modus „Verschieben“).

- Über die Tasten **←↑** das Programm wählen
- Über die Tasten **↵←** die Funktion Anzeigen wählen
- Taste **OK** zur Bestätigung drücken
- Über die Tasten **←↑** den Tag wählen
- Taste **OK** zur Bestätigung drücken

Am Display wird das Profil angezeigt das dem gewählten Tag zugeteilt worden ist

- Über die Tasten **←↑** kann man die täglichen Profile der gesamten Woche abrollen.

✓ Ein wöchentliches Programm löschen

Mit dieser Funktion kann man ein zuvor programmiertes wöchentliches Programm löschen und die voreingegebenen Einstellungen wieder herstellen.

- Über die Tasten **←↑** das Programm wählen, das gelöscht werden soll
- Über die Tasten **↵←** die Funktion Löschen wählen
- Taste **OK** zur Bestätigung drücken

Am Display wird eine Bestätigungsfrage angezeigt.

- Taste **OK** zur Bestätigung drücken

Das Programm wird gelöscht und die voreingegebenen Einstellungen (Profil und Name) werden wieder hergestellt.

1 Introduction et fonctions de base

■ Informations générales	36
✓ La façade	36
✓ Le moniteur	37
✓ Symboles utilisés	37
■ Le Chronothermostat: utilisez-le dès maintenant!	38
✓ Première activation	38
✓ Touches de navigation	38
✓ Visualisation du mode de fonctionnement	38
✓ Défilement des modes	39
✓ Modification du mode Hebdomadaire	39
✓ Modification du mode Manuel	39
✓ Modification du mode Vacances	39
✓ Modification du mode Temporisé	40
✓ Modification du mode Hors gel	40
✓ Modification du mode Off	40
✓ Changement des piles	40

2 Personnalisations

■ Menu Réglages	41
✓ Sélection du fonctionnement Été/Hiver	41
✓ Réglage des niveaux de température	41
✓ Réglage de Date et Heure	41
✓ Réglage de l'Heure légale	41
✓ Sélection de l'unité de mesurée de la température	42
✓ Activation/désactivation du Contrôle à distance	42
✓ Réglage du contraste du moniteur graphique	42
✓ Sélection de l'économiseur d'écran	42
✓ Sélection de la langue	42
✓ Sélection de la régulation de la température	43

✓ Réglage de la sonde thermique	43
✓ Sélection de la fonction de la sonde extérieure	44
✓ Visualisation/remise à zéro du temps de fonctionnement	44
✓ Remise à zéro du Chronothermostat	44

3 Programmation

■ Menu Programmation	45
✓ Modifier le nom d'un programme hebdomadaire	45
✓ Modifier un programme hebdomadaire	45
✓ Copier un programme hebdomadaire	50
✓ Visualiser un programme hebdomadaire	50
✓ Supprimer un programme Hebdomadaire	50

1 Introduction et fonctions de base

■ Informations générales

Le Chronothermostat 4451 est un dispositif encastrable utilisable sur des installations de chauffage et de climatisation. Il permet, grâce à diverses possibilités de programmation, d'effectuer la régulation de la température pour chaque heure du jour et, de manière différenciée, pour tous les jours de la semaine.

Il permet de sélectionner un programme standard (déjà mémorisé mais modifiable en fonction des besoins de l'utilisateur) ou d'en créer un nouveau par l'intermédiaire d'une simple procédure de programmation.

Un grand moniteur à rétro-éclairage permet de visualiser à tout moment le programme sélectionné, l'état de l'installation et la température ambiante.

Le Chronothermostat est constitué d'une base pour les branchements électriques et d'une façade extractible, pour permettre à l'utilisateur d'effectuer plus commodément les opérations de programmation et le changement des piles.

✓ La façade

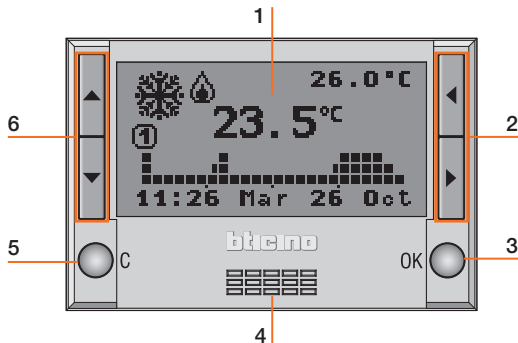

- 1 - **Moniteur graphique:** visualise les messages dont la fonction est de guider les opérations de programmation et d'indiquer l'état de l'installation.
- 2 - **Touches de sélection:** quand la page principale est affichée, elles permettent de faire défiler les différents modes de fonctionnement ; dans les menus, elles permettent de sélectionner les fonctions.
- 3 - **Touche OK:** permet d'accéder au menu principal, de confirmer la sélection visualisée ou les données saisies.
- 4 - **Capteur:** assure la mesure de la température ambiante.
- 5 - **Touche C:** annule une sélection et permet de revenir à la page précédente ; en la maintenant enfoncée, elle permet de revenir à la page initiale.
- 6 - **Touches de défilement:** quand la page principale est affichée, elles permettent de modifier la température programmée ; à l'intérieur des menus, elles permettent de faire défiler la liste des options présentes.

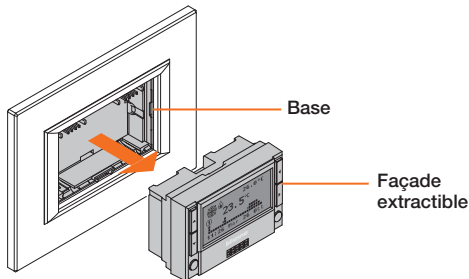

✓ Le moniteur

Durant le fonctionnement normal, le moniteur graphique affiche les informations de base suivantes:

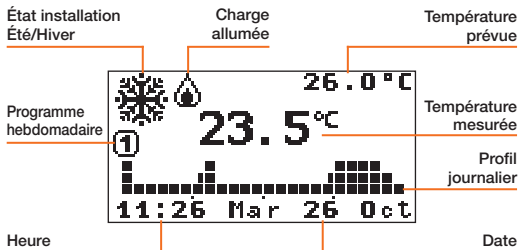

✓ Symboles utilisés

En fonction du mode de fonctionnement sélectionné, le moniteur peut présenter les symboles suivants:

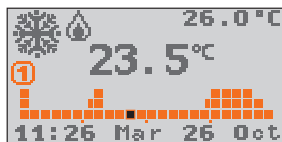

Sur le graphique, le carré correspondant à l'heure actuelle clignote (par exemple à 11:26, le carré correspondant à l'heure comprise entre 11:00 et 12:00 clignote).

Hebdomadaire

Profil de température et numéro du programme actif.



Manuel

Icône (main) du mode Manuel.



Vacances

Icône mode Hors gel ou Protection thermique, heure et date de fin de programme.

10:00
12/01/06



Temporisé

Icône modalité Manuel et heures et minutes avant la fin du programme Temporisé.

11:06



Hors gel

Icône du mode Hors gel (hiver) ou Protection thermique (été).



OFF

Icône du mode OFF.

Si le Chronothermostat est relié à une sonde externe et que la fonction active est la fonction "Temp. externe", sur le moniteur, s'affiche l'icône correspondante. Toutes les 2 secondes s'alternent (dans la même position) la visualisation de la température externe et celle de la température ambiante (voir page 44).



Sonde extérieure

Icône d'indication de la température externe

Dans le cas où les piles seraient déchargées, sur le moniteur, s'affiche l'icône correspondante (quel que soit le mode et y compris quand l'écran est en mode veille). Si elle clignote, cela indique que le dispositif ne fonctionne pas et qu'il est nécessaire de changer les piles.



Pile

Icône indiquant que les piles sont déchargées.

1 Introduction et fonctions de base

■ Le Chronothermostat: utilisez-le dès maintenant!

✔ Première activation

Pour rendre opératif le Chronothermostat:

- sélectionner la Langue de fonctionnement.
- régler Date / Heure.
- le Chronothermostat se place automatiquement en fonctionnement **Hiver** et en mode **Hebdomadaire PROGRAMME 1**.

Sur le moniteur, s'affiche la sélection actuellement programmée.
(programmation usine **Italien**)

- À l'aide des touches ◀▶ il est possible de faire défiler la liste et de sélectionner la langue.
- Appuyer sur la touche **OK** pour confirmer.

En confirmant, le Chronothermostat passe automatiquement au menu de réglage de **DATE** et **HEURE**.

- Régler heure et date à l'aide des touches: ◀▶ pour augmenter/diminuer le chiffre sélectionné ; les touches, ↵← permettent de faire défiler les chiffres de date et heures.
- Appuyer sur la touche **OK** pour confirmer.
- Pour quitter le menu et revenir à la page principale, maintenir enfoncée la touche **C**

Le Chronothermostat se place automatiquement dans la condition suivante:

- fonctionnement **Hiver**
- mode **Hebdomadaire - PROGRAMME 1**

Pour sélectionner le fonctionnement **Été**

- appuyer sur la touche **OK** pour accéder aux menus.
- à l'aide de la touche ▶ sélectionner **Réglages**
- appuyer sur **OK** pour confirmer.

Compléter ensuite les réglages en suivant la procédure décrite page 41.



Heure légale: en maintenant le réglage prédéfini "Manuel", l'heure légale doit être mise à jour manuellement ; pour sélectionner le mode de mise à jour "Automatique", se reporter au chapitre "Régler l'heure légale", page 41.

✔ Touches de navigation

Quand la page principale est affichée sur le moniteur, les touches de navigation permettent de procéder aux opérations suivantes:



- Touche OK** accès au menu Principal - confirmation
- Touche C** annulation et retour au mode précédent
- Touches ◀▶** en fonction du mode programmé:
 - Hebdomadaire - Manuel - Temporisé:** augmentation diminution de la température actuelle;
 - Vacances - Hors gel - OFF:** aucun effet
- Touches ↵←** défilement des modes de fonctionnement

✔ Visualisation du mode de fonctionnement

Quand le moniteur du Chronothermostat est en mode veille (ou qu'il est éteint), en appuyant sur une quelconque touche, s'affiche le mode de fonctionnement programmé.

✓ Défilement des modes

Quand le moniteur du Chronothermostat est en mode veille (ou qu'il est éteint), en appuyant sur une quelconque touche, s'affiche le mode de fonctionnement programmé.

- Utiliser les touches $\swarrow \leftarrow$ pour visualiser les autres modes: Hebdomadaire, Manuel, Vacances, Temporisé, Hors gel et Off.

Le nom de la modalité sélectionnée clignote pour indiquer l'état de modification: en l'absence de confirmation (par pression sur la touche OK), au bout de 10 secondes sans qu'aucune opération n'ait été effectuée, l'opération est annulée puis s'affiche la page principale indiquant la modalité actuelle.

Pour sélectionner le mode de fonctionnement visualisé:

- Confirmer en appuyant sur la touche **OK**

Le Chronothermostat fonctionne à présent dans le nouveau mode.

En fonction du mode sélectionné, sont disponibles les fonctions de modification décrites ci-après.

✓ Modification du mode Hebdomadaire

- Utiliser les touches $\swarrow \leftarrow$ pour sélectionner le mode "Hebdomadaire".

Le numéro du programme actif et le carré correspondant à l'heure clignotent.

- Utiliser les touches $\leftarrow \uparrow$ pour faire défiler les trois programmes et pour visualiser le profil journalier.

Après avoir sélectionné le programme voulu, quand le numéro du programme cesse de clignoter, il est possible de modifier le niveau de la température actuelle.

- Utiliser les touches $\leftarrow \uparrow$ pour sélectionner le niveau de température voulu.

Le profil visualisé, à partir du carré clignotant, est modifié sur la base du nouveau niveau de température, jusqu'au changement de niveau suivant.

- Confirmer en appuyant sur la touche **OK**

✓ Modification du mode Manuel

- Utiliser les touches $\swarrow \leftarrow$ pour sélectionner le mode "Manuel".
- Utiliser les touches $\leftarrow \uparrow$ pour augmenter ou diminuer la valeur de la température programmée.
- Confirmer en appuyant sur la touche **OK** ou annuler et revenir au mode précédent à l'aide de la touche **C**.

Le Chronothermostat fonctionne à présent dans le nouveau mode sélectionné.

✓ Modification du mode Vacances

- Utiliser les touches $\swarrow \leftarrow$ pour sélectionner le mode "Vacances".
 - Confirmer en appuyant sur la touche **OK**
- En confirmant, s'affiche le menu de programmation du mode Vacances.*
- Utiliser les touches $\swarrow \leftarrow$ et $\leftarrow \uparrow$ pour régler heure et date: $\leftarrow \uparrow$ augmente/abaisse le chiffre sélectionné $\swarrow \leftarrow$ fait défiler les chiffres de heure et date
 - Confirmer en appuyant sur la touche **OK**
 - Sélectionner à l'aide des touches $\leftarrow \uparrow$ le programme hebdomadaire à rétablir au terme de la période de la Vacances.
 - Confirmer en appuyant sur la touche **OK**

Sur le moniteur, s'affiche l'icône du mode Hors gel ou Protection thermique et l'heure et la date de fin du programme Vacances.

Le Chronothermostat fonctionne à présent dans le nouveau mode sélectionné.

1 Introduction et fonctions de base

Modification du mode Temporisé

- Utiliser les touches ↩← pour sélectionner le mode “Temporisé”
- Utiliser les touches ◀▶ pour augmenter ou diminuer la valeur de température programmée.
- Confirmer en appuyant sur la touche **OK**

En confirmant, s'affiche le menu de programmation du mode Temporisé;

- Utiliser les touches ↩← et ◀▶ pour régler température et heures/minutes.
 - ◀▶ augmente/abaisse le chiffre sélectionné
 - ↩← permet de passer de température à heures/minutes
- Confirmer en appuyant sur la touche **OK**

Sur le moniteur, s'affiche l'icône de la modalité Manuel et le temps restant avant la fin du programme Temporisé.

Le Chronothermostat fonctionne à présent dans le nouveau mode sélectionné.

Modification du mode Hors gel

- Utiliser les touches ↩← pour sélectionner le mode “Hors gel”.
- Confirmer en appuyant sur la touche **OK**

Sur le moniteur, s'affiche l'icône du mode Hors gel pour le fonctionnement Hiver ou l'icône du mode Protection thermique pour le fonctionnement Été.

Le Chronothermostat fonctionne à présent dans le nouveau mode sélectionné.

Modification du mode Off

- Utiliser les touches ↩← pour sélectionner le mode “Off”.
- Confirmer en appuyant sur la touche **OK**

Sur le moniteur s'affiche l'icône du mode Off.

Le Chronothermostat fonctionne à présent dans le nouveau mode sélectionné.

Changement des piles

Quand le moniteur affiche le symbole  cela indique qu'il est nécessaire de changer les piles. Si elle clignote, cela indique que le dispositif ne fonctionne pas et qu'il est nécessaire de changer les piles.

Le signal indiquant que les piles sont déchargées s'affiche environ un mois avant que les piles ne soient totalement déchargées. Lors du changement des piles, les données rentrées restent mémorisées.

 **Après le changement des piles, il est recommandé de contrôler Date et Heure du Chronothermostat.**

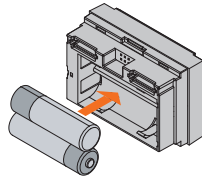
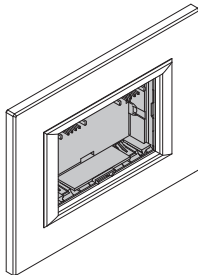

Mise en place des piles

- Extraire le Chronothermostat de la base.
- Mettre en place 2 piles alcalines de 1,5V de type LR6/AA longue durée (il est recommandé de faire usage de piles pour appareils-photos) en veillant à respecter les polarités indiquées sur le dessin ci-contre.

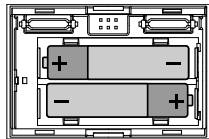

 **La durée moyenne des piles n'est pas inférieure à 1 an. La durée dépend du type de piles, de l'écran de veille sélectionné (voir page 42) et du temps d'allumage du moniteur (environ 5 secondes à chaque pression sur une touche).**

Menu Réglages

Le menu Réglages permet de personnaliser certains paramètres ou certains modes de fonctionnement du Chronothermostat.

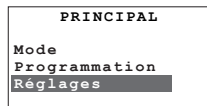

✓ Sélection du fonctionnement Été/Hiver

Permet de sélectionner le fonctionnement de l'installation (prédéfini Hiver):
Été = rafraîchissement, **Hiver** = chauffage

- À l'aide des touches ◀▶ sélectionner l'option "Été/Hiver"
- Appuyer sur la touche **OK** pour confirmer.

Sur le moniteur s'affiche la page indiquant le mode de fonctionnement utilisé.

- Appuyer sur la touche **OK** pour commuter le mode de fonctionnement.
- Appuyer sur la touche **C** pour quitter le menu et revenir à la page précédente.

Après la commutation, l'installation se place en mode Hors gel (pour Hiver) ou Protection thermique (pour Été).

✓ Réglage des niveaux de température

Il est possible de régler le niveau de la température Hors gel ou Protection thermique **T*** et les niveaux de température **T1**, **T2** et **T3** utilisés par les programmes hebdomadaires.

Les valeurs prédéfinies sont les suivantes:

Hiver	T* =7°C,	T1 =18°C,	T2 =20°C,	T3 =22°C
Été	T* =35°C,	T1 =20°C,	T2 =23°C,	T3 =25°C

- À l'aide des touches ◀▶ sélectionner l'option "Températures"

- Appuyer sur la touche **OK** pour confirmer.
- À l'aide des touches ◀← sélectionner le niveau de température.
- À l'aide des touches ▶↑ régler la valeur de température voulue.
- Appuyer sur la touche **OK** pour confirmer et revenir à la page précédente ou sur la touche **C** pour quitter le menu et revenir à la page précédente en annulant la modification.

✓ Réglage de Date et Heure

Pour garantir le bon fonctionnement de l'installation, il est important que date et heure soient correctement réglées.

- À l'aide des touches ◀▶ sélectionner l'option "Date et Heure"
- Appuyer sur la touche **OK** pour confirmer.
- Régler heure et date à l'aide des touches:
 ▶↑ augmente/abaisse le chiffre sélectionné,
 ◀← permet de faire défiler les chiffres de heure et date;
- Appuyer sur la touche **OK** pour confirmer et revenir à la page précédente ou sur la touche **C** pour quitter le menu et revenir à la page précédente en annulant la modification.

✓ Réglage de l'Heure légale

Pour garantir le bon fonctionnement de l'installation, il est important que date et heure soient correctement programmées.

- À l'aide des touches ◀▶ sélectionner l'option "Heure légale"
- Appuyer sur la touche **OK** pour confirmer

Sur le moniteur s'affiche la page indiquant l'état.

- Appuyer sur la touche **OK** pour commuter le mode de fonctionnement.
- Appuyer sur la touche **C** pour quitter le menu et revenir à la page précédente.

2 Personnalisations

✓ Sélection de l'unité de mesurée de la température

Permet de sélectionner l'unité de mesurée de la température: en degrés Celsius ou en degrés Fahrenheit (prédéfini Celsius).

- À l'aide des touches ◀▶ sélectionner l'option "Degrés"
- Appuyer sur la touche **OK** pour confirmer

Sur le moniteur s'affiche la page indiquant l'unité de mesurée programmée.

- Appuyer sur la touche **OK** modifier l'unité de mesurée.
- Appuyer sur la touche **C** pour quitter le menu et revenir à la page précédente.

✓ Activation/désactivation du Contrôle à distance

Permet d'activer/désactiver le contrôle à distance par l'intermédiaire d'un actionneur téléphonique du Chronothermostat (prédéfini **Activé**).

Le contact à distance est géré comme suit:

Fermé= activation mode hors gel

Ouvert= dernier programme hebdomadaire programmé

- À l'aide des touches ◀▶ sélectionner l'option "Contrôle à distance"
- Appuyer sur la touche **OK** pour confirmer.

Sur le moniteur s'affiche l'état programmé.

- Appuyer sur la touche **OK** pour modifier l'état.
- Appuyer sur la touche **C** pour quitter le menu et revenir à la page précédente.

✓ Réglage du contraste du moniteur graphique

Permet de régler le contraste du moniteur graphique.

- À l'aide des touches ◀▶ sélectionner l'option "Contraste"
- Appuyer sur la touche **OK** pour confirmer.
- Appuyer sur la touche **OK** pour confirmer et revenir à la page précédente ou sur la touche **C** pour quitter le menu et revenir à la page précédente en annulant la modification.

✓ Sélection de l'économiseur d'écran

Permet de sélectionner la donnée à visualiser sur le moniteur du Chronothermostat en condition de veille (prédéfini **Temp/date/heure**).

Il est possible de sélectionner:

- 1: **Temp. uniquement** - température mesurée
- 2: **Temp./date/heure** - température mesurée et date/heure
- 3: **Principale** - page principale complète
- 4: **Éteint** - moniteur complètement éteint

- À l'aide des touches ◀▶ sélectionner l'option "Écran de veille"
- Appuyer sur la touche **OK** pour confirmer

Sur le moniteur est indiquée la sélection actuellement active.

- À l'aide des touches ◀▶ sélectionner l'économiseur d'écran
- Appuyer sur la touche **OK** pour confirmer et revenir à la page précédente ou sur la touche **C** pour quitter le menu et revenir à la page précédente en annulant la modification.

Attention:

l'autonomie maximum des piles est garantie quand le moniteur est éteint.

✓ Sélection de la langue

Permet de sélectionner la langue du menu (prédéfinie **Italien**).

- À l'aide des touches ◀▶ sélectionner l'option "Langue"
- Appuyer sur la touche **OK** pour confirmer.

Sur le moniteur est indiquée la sélection actuellement sélectionnée.

- Appuyer sur la touche **OK** pour confirmer et revenir à la page précédente ou sur la touche **C** pour quitter le menu et revenir à la page précédente en annulant la modification.

✓ Sélection de la régulation de la température

Cette option permet de sélectionner le type de réglage de la température en fonction du type d'installation.

- 1: **Standard** prédéfini (sélection conseillée)
- 2: **Proport. 5min** installations à faible inertie (ventilo-convecteurs)
- 3: **Proport. 10min** installations à inertie moyenne (radiateurs en aluminium)
- 4: **Proport. 20min** installations à haute inertie (radiateurs en fonte)

- À l'aide des touches ◀▶ sélectionner l'option "Régulation"
- Appuyer sur la touche **OK** pour confirmer.

Sur le moniteur est indiquée la sélection actuellement active.

- À l'aide des touches ◀▶ sélectionner la régulation voulue
- Appuyer sur la touche **OK** pour confirmer et revenir à la page précédente ou sur la touche **C** pour quitter le menu et revenir à la page précédente en annulant la modification.

✓ Réglage de la sonde thermique

Cette option permet de calibrer les mesurées assurées par la sonde intérieure et par la sonde extérieure.

- À l'aide des touches ◀▶ sélectionner l'option "Réglage"
- Appuyer sur la touche **OK** pour confirmer

Si la sonde extérieure est programmée comme sonde au sol ou sonde pour température externe, est proposée la sélection de la sonde.

- À l'aide des touches ◀▶ sélectionner la sonde
- Appuyer sur la touche **OK** pour confirmer

Si la sonde extérieure n'est pas active, s'affiche directement le menu de réglage de la sonde intérieure.

Si la sonde extérieure est programmée pour la mesurée de la température ambiante, s'affiche directement le menu de réglage de la sonde extérieure (sonde intérieure inactive).

- À l'aide des touches ◀▶ modifier la température
- Appuyer sur la touche **OK** pour confirmer et revenir à la page précédente ou sur la touche **C** pour quitter le menu et revenir à la page précédente en annulant la modification.



En cas de REMISE À ZÉRO du Chronothermostat, l'off-set de température programmé durant le réglage est effacé.

2 Personnalisations

✓ Sélection de la fonction de la sonde extérieure

Permet de sélectionner la fonction de la sonde extérieure (prédéfinie **Non active**).

Il est possible de sélectionner:

1: **Non active** - la sonde n'est pas lue

2: **Temp. ambiante** - mesurée la température ambiante à la place du capteur interne du Chronothermostat.

3: **Sol** - mesurée la température du sol et éteint la charge si la valeur programmée est dépassée.

4: **Temp. externe** - mesurée la température externe ; si cette option est sélectionnée, sur le moniteur, s'alternent toutes les 2 secondes (dans la même position) la visualisation de la température externe et celle de la température ambiante.

- À l'aide des touches ◀▶ sélectionner l'option "Sonde extérieure"
- Appuyer sur la touche **OK** pour confirmer
- À l'aide des touches ◀▶ sélectionner la fonction
- Appuyer sur la touche **OK** pour confirmer.

En cas de sélection de la fonction "Sol" s'affiche la page qui permet de programmer le seuil d'intervention de la sonde (sur une plage comprise entre 15 et 55°C; prédéfini 35°C).

- À l'aide des touches ◀▶ modifier la température du seuil d'intervention.
- Appuyer sur la touche **OK** pour confirmer et revenir à la page précédente ou sur la touche **C** pour quitter le menu et revenir à la page précédente en annulant la modification.

✓ Visualisation/remise à zéro du temps de fonctionnement

Cette fonction permet de visualiser/remettre à zéro les heures de fonctionnement de l'installation.

- À l'aide des touches ◀▶ sélectionner l'option "Temps de fonction"
- Appuyer sur la touche **OK** pour confirmer.

Sur le moniteur s'affiche le temps de fonctionnement de l'installation.

- Appuyer sur la touche **OK** pour confirmer et revenir à la page précédente ou pour remettre à zéro le compteur, sélectionner à l'aide des touches ◀◀ la fonction "Reset"
- Appuyer sur la touche **OK** pour confirmer, sur la touche **C** pour revenir à la page précédente.

✓ Remise à zéro du Chronothermostat

Permet d'effectuer une remise à zéro totale du Chronothermostat: dans ce cas toutes les configurations usine sont rétablies.

- À l'aide des touches ◀▶ sélectionner l'option "**Remise à zéro**"
- Appuyer sur la touche **OK** pour confirmer.

Sur le moniteur s'affiche une demande de confirmation.

- Appuyer sur la touche **OK** pour confirmer la remise à zéro du Chronothermostat et revenir à la page précédente ou sur la touche **C** pour annuler et revenir à la page précédente.



Cette opération a pour effet d'effacer la configuration et les programmations du Chronothermostat!

Menu Programmation

Permet de modifier/programmer les profils journaliers des 3 programmes hebdomadaires pour le mode de fonctionnement (Été/Hiver) sélectionné. A l'intérieur des programmes, il est possible de différencier les températures sur les 24 heures de la journée et pour chaque jour de la semaine.

Le "PROGRAMME 1" est préétabli mais peut être modifié.

Sélectionner le programme hebdomadaire à personnaliser:

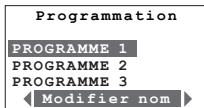
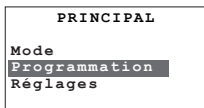

Modifier nom

Modifier

Copier le

Visualiser

Supprimer

Dans le menu Principal, sélectionner "Programmation" à l'aide des touches **←↑**

appuyer sur la touche **OK** pour confirmer.

sélectionner à l'aide de **←↑** le programme à modifier.

pour le programme sélectionné, sont disponibles les fonctions suivantes:

À l'aide des touches **↵←** sélectionner la fonction voulue.

Modifier le nom d'un programme hebdomadaire

En sélectionnant cette fonction, il est possible de personnaliser le nom du programme (13 caractères maximum).

- À l'aide des touches **←↑** sélectionner le programme à renommer
- Appuyer sur la touche **OK** pour confirmer
- Composer le nouveau nom à attribuer au Programme à l'aide des touches:
 - ↵← pour déplacer le curseur
 - ←↑ pour passer d'un caractère à l'autre
- Appuyer sur la touche **OK** pour enregistrer ou sur la touche **C** pour annuler.

Les touches **←↑** permettent de faire défiler les lettres (majuscules uniquement), les nombres et les caractères spéciaux dans l'ordre suivant: A, B, C, D, E, F, G, H, I, J, K, L, M, N, O, P, Q, R, S, T, U, V, Z, 0, 1, 2, 3, 4, 5, 6, 7, 8, 9, espace, point, tiret, abscisse.

Modifier un programme hebdomadaire

En sélectionnant cette fonction, il est possible de modifier le programme hebdomadaire sélectionné.

- À l'aide des touches **←↑** sélectionner le programme à modifier.
- Appuyer sur la touche **OK** pour confirmer.
- À l'aide des touches **←↑** sélectionner le jour.

Pour le jour sélectionné, sont également disponibles les fonctions suivantes: **Copier le** et **Visualiser** sélectionnables à l'aide des touches **↵←**

• Appuyer sur la touche **OK** pour confirmer la fonction de modification
 Il est à présent possible de modifier le profil visualisé en utilisant les touches de navigation comme indiqué en détail aux pages suivantes.

3 Programmation

Copier un profil journalier

Permet de copier la programmation d'un jour sur un autre.

- À l'aide des touches **↔** sélectionner le jour sur lequel le profil doit être copié.
- Sélectionner à l'aide de **↔** la fonction **Copier le**
- Appuyer sur la touche **OK** pour confirmer.
- À l'aide des touches **↔** sélectionner le jour à copier.
- Appuyer sur la touche **OK** pour confirmer.

Visualiser un profil journalier

Permet de visualiser le profil du jour sélectionné.

- À l'aide des touches **↔** sélectionner le jour.
- Sélectionner à l'aide de **↔** la fonction **Visualiser**
- À l'aide des touches **↔** il est possible de faire défiler tous les jours de la semaine
- Appuyer sur la touche **OK** ou **C** pour quitter la visualisation.

Instruments de modification du profil journalier

Informations affichées sur le moniteur:

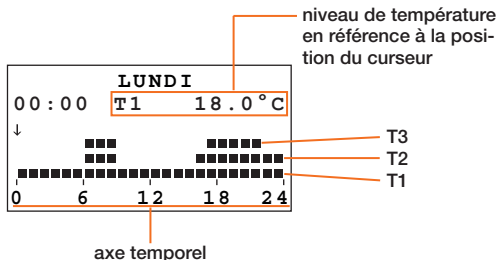
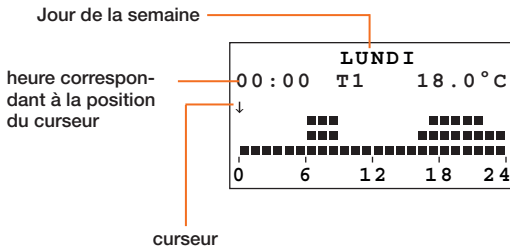

Deux modes de travail sont présents:

• DÉFILEMENT

Dans ce mode, le curseur, en forme de "flèche", peut être déplacé, en utilisant les touches ←←, le long de l'axe du temps sans apporter de modification au profil journalier.

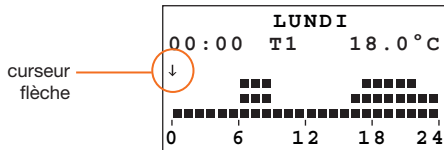

• MODIFICATION

Dans ce mode, le curseur, en forme de "crayon", peut être déplacé, en utilisant les touches ←←, et à partir du niveau de température mis en évidence, le long de l'axe du temps pour programmer le niveau de température sélectionné.

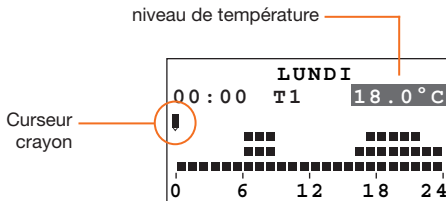

Créer un nouveau profil journalier

Il est recommandé de suivre phase après phase la procédure décrite dans le présent exemple, qui constitue un instrument utile pour se familiariser avec les modes de travail "Modification" et "Défilement" et avec l'utilisation des touches de navigation.

Exemple: création du profil de température journalier ci-dessous pour le "Lundi" du programme "HEBD. HIVER".

- 1 - de 00:00 à 06:00 - 18°C (T1)
- 2 - de 06:00 à 09:00 - 22°C (T3)
- 3 - de 09:00 à 16:30 - 20°C (T2)
- 4 - de 16:30 à 22:00 - 22°C (T3)
- 5 - de 22:00 à 24:00 - 20°C (T2)

Niveaux de température programmés

T1= 18°C T2= 20°C T3= 22°C



À l'aide des touches ←↑ sélectionner **Lundi** et appuyer sur **OK** pour confirmer la fonction Modifier.

Une fois la procédure terminée, il est possible, en utilisant la fonction "**Copier le**" (voir page 46), de copier le profil "**Lundi**" sur d'autres jours du programme hebdomadaire "**HEBD. HIVER**".

3 Programmation

Procédure:

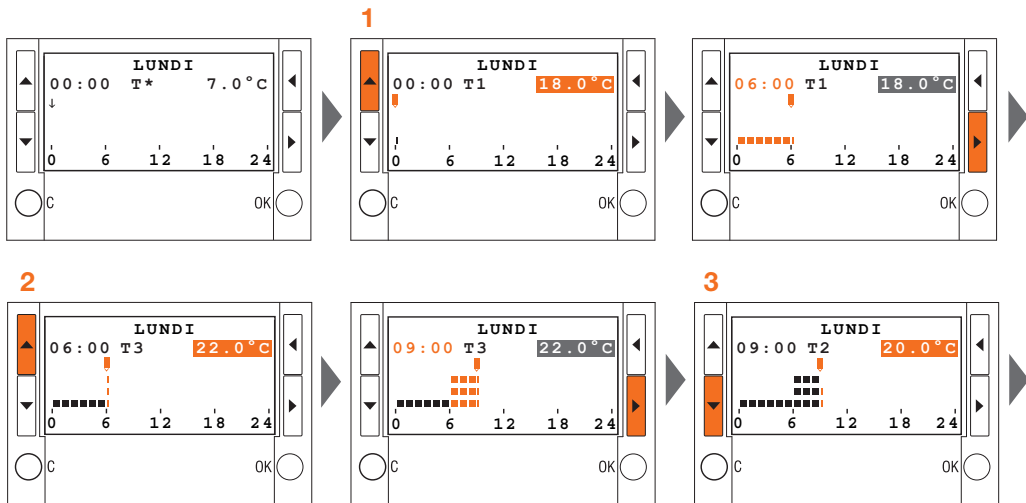

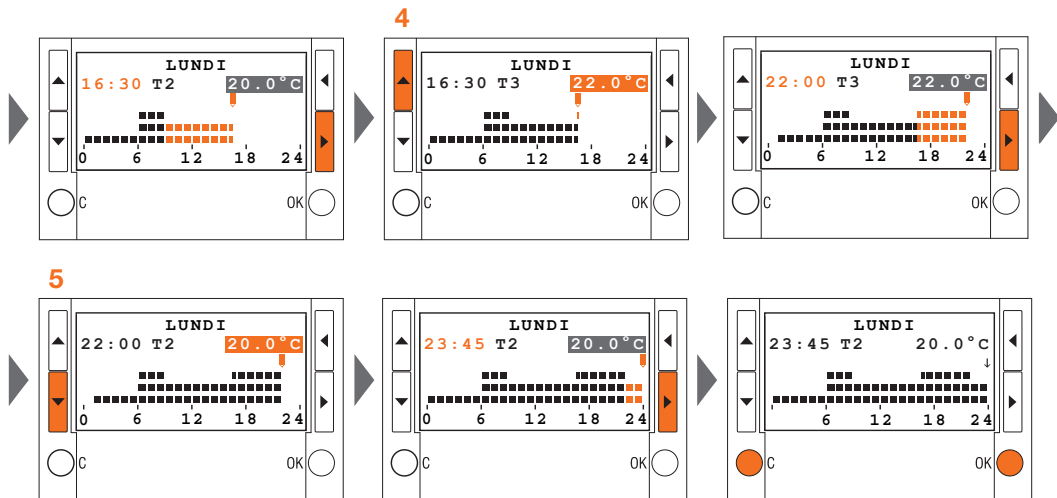

OK pour confirmer et passer au mode DÉFILEMENT ; **C** pour annuler et revenir à la liste des jours.

3 Programmation

✓ Copier un programme hebdomadaire

Cette fonction permet de copier un programme hebdomadaire sur un autre. Par exemple, copier le **Programme 1** (prédéfini par défaut) sur HEBD. HIVER.

- À l'aide des touches ◀↑ sélectionner le programme sur lequel la copie doit s'effectuer.
- À l'aide des touches ↩← sélectionner la fonction **Copier le**
- Appuyer sur la touche **OK** pour confirmer.
- À l'aide des touches ◀↑ sélectionner le programme à partir duquel la copie doit être effectuée
- Appuyer sur la touche **OK** pour confirmer.

Sur le moniteur, s'affiche une page de confirmation.

✓ Visualiser un programme hebdomadaire

Cette fonction permet de visualiser (en mode "défilement") le profil du jour sélectionné.

- À l'aide des touches ◀↑ sélectionner le programme
- À l'aide des touches ↩← sélectionner la fonction **Visualiser**
- Appuyer sur la touche **OK** pour confirmer.
- À l'aide des touches ◀↑ sélectionner le jour
- Appuyer sur la touche **OK** pour confirmer.

Sur le moniteur s'affiche le profil associé au jour sélectionné.

- À l'aide des touches ◀↑ il est possible de faire défiler les profils journaliers de toute la semaine.

✓ Supprimer un programme Hebdomadaire

Cette fonction permet de supprimer un programme personnalisé et de rétablir les réglages prédéfinis.

- À l'aide des touches ◀↑ sélectionner le programme à supprimer.
- À l'aide des touches ↩← sélectionner la fonction **Supprimer**
- Appuyer sur la touche **OK** pour confirmer.

Sur le moniteur s'affiche une demande de confirmation

- Appuyer sur la touche **OK** pour confirmer.

Le programme est effacé et les réglages prédéfinis sont rétablis (profil et nom).

1 Introduction and standard functions

■ General information

- ✓ The front side 52
- ✓ The display 53
- ✓ Symbols 53

■ Your Chronothermostat: use it now!

- ✓ First activation 54
- ✓ Navigation keys 54
- ✓ View the functioning modes 54
- ✓ Scroll the modes 55
- ✓ Change the Weekly mode 55
- ✓ Change the Manual mode 55
- ✓ Change the Holidays mode 55
- ✓ Change the Timed mode 56
- ✓ Change the Antifreeze mode 56
- ✓ Set the Off mode 56
- ✓ Replacing the batteries 56

2 Customizations

■ Setup menu

- ✓ Set the Summer/Winter functioning mode 57
- ✓ Set the Temperature levels 57
- ✓ Set the Date and Time 57
- ✓ Set the Daylight saving time 57
- ✓ Set the measurement unit of the temperature 58
- ✓ Enable/Disable the Remote control 58
- ✓ Adjust the Display contrast 58
- ✓ Select the Screen Saver 58
- ✓ Select the Language 58
- ✓ Select the Temperature adjustment 59

- ✓ Calibrating the thermal probe 59
- ✓ Select the function of the external Probe 60
- ✓ View/Reset the activation Hours 60
- ✓ Resetting the Chronothermostat 60

3 Programming

■ Programming Menu

- ✓ Rename a Weekly programme 61
- ✓ Change a Weekly programme 61
- ✓ Copy a Weekly programme 66
- ✓ Display a Weekly programme 66
- ✓ Remove a Weekly programme 66

1 Introduction and standard functions

General information

The 4451 Chronothermostat is a flush-mounting device which can be used for heating and air-conditioning systems; it is possible – through several programming possibilities – to adjust the temperature at any time of the day and in a differentiated manner, every day of the week.

It is possible to choose how to use a standard program (already stored but can be changed according to the specific needs of the user) or to create a new one with a simple programming procedure.

A large back-lit display shows you at all times the programme setting, the status of the system and the temperature of the room.

The Chronothermostat consists of a base used for the system electric connections and a removable front part to allow the user to execute the programming operations and to replace the batteries more easily.

The front side

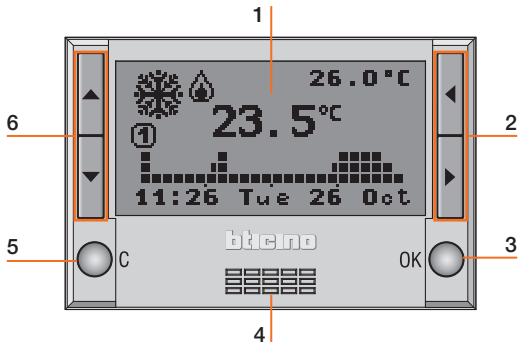

- 1 - **Graphic display:** displays the messages which determine the programming operations as well as the system status
- 2 - **Selection Keys:** these let you cycle through the functioning modes inside the menu, if any, while the main screen is being viewed;
- 3 - **OK Key:** accesses the main menu, confirms the selection displayed or the data entered
- 4 - **Sensor:** measures the ambient temperature
- 5 - **C Key:** cancels the selection and returns to the previous page; if held down, it returns to the initial page
- 6 - **Scroll Keys:** these let you change the set temperature while the main screen is being viewed; when inside the menu, you can scroll the list of the options available

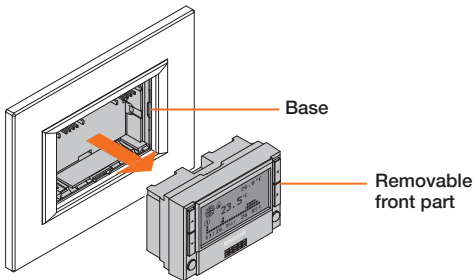

✓ The display

During normal operation, the graphic display shows the following background information:

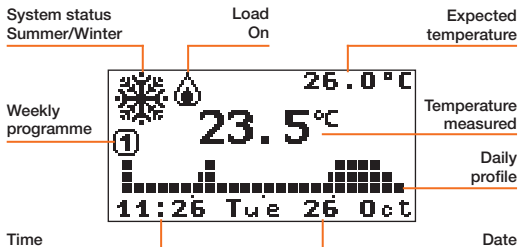

✓ Symbols

Depending on the functioning mode selected, the display may be characterised by the following symbols:

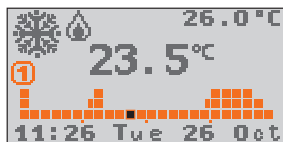

Weekly
Temperature profile and number of the operational programme

The range of the corresponding time will flash on the graph (for example, 11:26 will flash on the square corresponding to the time from 11:00 to 12:00).



Manual
Manual mode Icon (hand)



Holidays
Antifreeze or Thermal protection Icon, time and date of Holidays programme end

10:00
12/01/06



Timed
Manual mode Icon and number of hours and minutes to the end of the Timed programme

11:06



Antifreeze
Antifreeze (winter)
or Thermal protection (summer) mode Icon



OFF
OFF mode Icon

If an external probe is connected to the Chronothermostat and the preset function is "External Temp.", its associated icon will be shown on the display. Every 2 seconds the outside temperature and the ambient temperature will be displayed alternately (in the same position). (see pag. 60).



External probe
External temperature signaling Icon

When the battery is flat, its signaling icon will be displayed (in any mode, even when the screen saver is functioning). If flashing, the device will not work, thus the batteries need to be replaced.



Battery
Flat battery signaling Icon

1 Introduction and standard functions

■ Your Chronothermostat: use it now!

✔ First activation

To enable the Chronothermostat:

- select the functioning Language
- set Date / Time
- the Chronothermostat automatically sets to **Winter** mode and-**Weekly PROGRAMME1** mode.

*The display shows the currently set selection.
(Italian factory setting)*

- The **↔** keys can be used to scroll the list and select the language
- Press **OK** to confirm

After confirming, the Chronothermostat switches to the Set DATE and TIME menu

- Set time and date with keys: **↔** increases/decreases the selected digit, **←** scrolls the time and date digits
- Press **OK** to confirm
- Hold down the **C** key to exit the menu and return to the main page

The Chronothermostat will automatically set up as follows:

- **Winter** mode
- **Weekly-PROGRAMME1** mode

To set the **Summer** mode

- press **OK** to access the menus
- select **Setup** with the **↔** key
- press **OK** to confirm

Complete the setup by following the procedure described on pag. 57.



Daylight saving time: if the default setup is kept, "Manual" must be updated manually; to set up the "Automatic" update mode, see paragraph "Set Daylight saving time" on pag. 57.

✔ Navigation keys

When the main screen is displayed, the following operations can be executed with the navigation keys:



- OK Key** accesses the Main menu - confirm
- C Key** cancels and returns to the previous mode
- ↔ Keys** depending on the preset mode:
 - Weekly – Manual – Timed:** increase / decrease in the current temperature;
 - Holidays – Antifreeze – OFF:** no effect
- ← Keys** cycle through the functioning modes

✔ View the functioning modes

When the Chronothermostat display shows the Screen saver (or when it is off), the preset functioning mode will be displayed if any key is pressed.

✔ Scroll the modes

When the Chronothermostat display shows the Screen saver (or when it is off), the preset functioning mode will be displayed if any key is pressed.

- Use the **↔←** keys to view the other modes: Weekly, Manual, Holidays, Timed, Antifreeze and Off.

The name of the selected mode flashes to indicate the modification status: if it is not confirmed (by pressing OK) or, if a key is not pressed for more than 10 seconds, the operation will be cancelled, thus displaying the main screen with the current mode.

To set the functioning mode displayed:

- Use the **OK** key to confirm

the Chronothermostat is now working under the new mode.

Depending on the mode selected, the following modification functions will be possible.

✔ Change the Weekly mode

- Use the **↔←** keys to select the “Weekly” mode

The number of the operative programme flashes as well as the square corresponding to the time.

- Use the **↔↑** keys to scroll the three programmes and to display the daily profile.

Select the required programme; when the number of the programme stops flashing, it will be possible to change the level of the current temperature.

- Use the **↔↑** keys to select the level of the required temperature.

The profile displayed, starting from the flashing square, will be modified with the new temperature level, until the next level is changed.

- Use the **OK** key to confirm

✔ Change the Manual mode

- Use the **↔←** keys to select the “Manual” mode.
- Use the **↔↑** keys to increase or decrease the value of the preset temperature.
- Use the **OK** key to confirm or
the **C** key to cancel and return to the previous mode.

The Chronothermostat is now working under the new preset mode.

✔ Change the Holidays mode

- Use the **↔←** keys to select the “Holidays” mode.
- Use the **OK** key to confirm

When confirming, the Holidays Mode setup menu will be displayed;

- Use the **↔←** and **↔↑** keys to set the time and data:
↔↑ increases/decreases the selected digit
↔← scrolls the time and date digits
- Use the **OK** key to confirm
- Use the **↔↑** keys to select the weekly programme to be reset at the end of the Holidays period.
- Use the **OK** key to confirm

The display shows the Antifreeze or Thermal protection mode Icon as well as the time and date of the Holidays programme end.

The Chronothermostat is now working under the new preset mode.

1 Introduction and standard functions

Change the Timed mode

- Use the \leftarrow keys to select the “Timed” mode.
 - Use the \leftarrow \rightarrow keys to increase or decrease the value of the preset temperature.
 - Use the **OK** key to confirm
- When confirming, the Timed Mode setup menu will be displayed;*
- Use the \leftarrow and \rightarrow keys to set the temperature and hours/minutes
 - \rightarrow increases/decreases the selected digit
 - \leftarrow toggles from temperature to hours/minutes
 - Use the **OK** key to confirm

The Manual mode Icon and the time to the end of the Timed programme will be displayed.

The Chronothermostat is now working under the new preset mode.

Change the Antifreeze mode

- Use the \leftarrow keys to select the “Antifreeze” mode.
- Use the **OK** key to confirm

The display shows the Antifreeze mode Icon for Winter functioning or the Thermal protection mode Icon for Summer functioning.

The Chronothermostat is now working under the new preset mode.

Change the Off mode

- Use the \leftarrow keys to select the “Off” mode.
- Use the **OK** key to confirm

The Off mode Icon will be displayed.

The Chronothermostat is now working under the new preset mode.

Replacing the batteries

When the symbol below is displayed  it is necessary to replace the batteries. If flashing, the device will not work, thus the batteries need to be replaced. The “dead battery” signal appears about one month before the batteries totally run out. When replacing the batteries, the data stored will be saved.

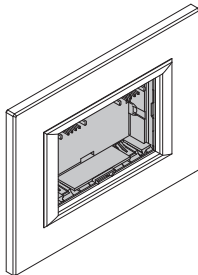

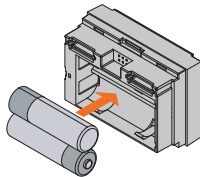

 **After replacing the batteries, it is recommended to check the Date and Time of the Chronothermostat.**

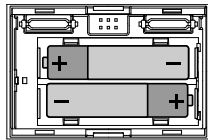

Putting in the batteries

- Remove the Chronothermostat from the base
- Put in the two long-lasting LR6/AA (recommended for photographic applications) 1.5V alkaline batteries according to the polarity shown in the drawing.



 **The batteries will last for at least 1 year. The duration depends on the type of batteries, on the screen saver selected (see pag. 58) and on the display activation time (about 5 seconds every time a key is pressed).**

■ Setup menu

The setup menu lets you customize some parameters or functioning modes of the Chronothermostat.

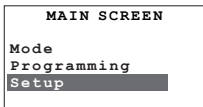

✓ Set the Summer/Winter functioning mode

Sets the system functioning mode (default is **Winter**):

Summer = cooling, **Winter** = heating

- Use the **↔** keys to select the option "Summer/Winter"
- Press **OK** to confirm

A screen will be displayed showing the indication of the functioning mode being used.

- Press **OK** to switch over the functioning mode
- Press **C** to exit the menu and to return to the previous page.

After switching over, the system will set to the Antifreeze mode (for Winter) or Thermal protection (for Summer).

✓ Set the Temperature levels

You can set the level of the Antifreeze temperature or Thermal protection **T*** and the temperature levels **T1**, **T2** and **T3** used in the weekly programmes.

The default values are:

Winter **T***=7°C, **T1**=18°C, **T2**=20°C, **T3**=22°C
 Summer **T***=35°C, **T1**=20°C, **T2**=23°C, **T3**=25°C

- Use the **↔** keys to select the option "Temperature"

- Press **OK** to confirm
- Use the **←** keys to select the temperature level
- Use the **↔** keys to set the value of the required temperature
- Press **OK** to confirm and to go back to the previous page or press **C** to exit the menu and to return to the previous page, hence cancelling the change.

✓ Set the Date and Time

For proper operation of your system, make sure that the date and time are set correctly.

- Use the **↔** keys to select the option "Date and Time"
- Press **OK** to confirm
- Set time and date with keys:
 - **↔** increases/decreases the selected digit,
 - **←** scrolls the time and date digits;
- Press **OK** to confirm and to go back to the previous page or press **C** to exit the menu and to return to the previous page, hence cancelling the change.

✓ Set the Daylight saving time

For proper operation of your system, make sure that the date and time are set correctly.

- Use the **↔** keys to select the option "Daylight saving time"
- Press **OK** to confirm
- A screen will be displayed showing the indication of the status.*
- Press **OK** to switch over the functioning mode
- Press **C** to exit the menu and to return to the previous page.

2 Customizations

✔ Set the measurement unit of the temperature

Sets the measurement unit of the temperature: Celsius or Fahrenheit (default is **Celsius**).

- Use the **←↑** keys to select the option "Degrees"
- Press **OK** to confirm

A screen will be displayed showing the indication of the preset measurement unit.

- Press **OK** to change the measurement unit
- Press **C** to exit the menu and to return to the previous page.

✔ Enable/Disable the Remote control

Enables/Disables the remote control using a telephone actuator of the Chronothermostat (default is **Enabled**).

The remote contact is managed as follows:

Closed= antifreeze mode activation

Open= last set weekly programme

- Use the **←↑** keys to select the option "Remote control"
- Press **OK** to confirm

The display shows the preset status.

- Press **OK** to change the status
- Press **C** to exit the menu and to return to the previous page.

✔ Adjust the Display contrast

Adjusts the contrast of the graphic display.

- Use the **←↑** keys to select the option "Contrast"
- Press **OK** to confirm
- Press **OK** to confirm and to go back to the previous page or press **C** to exit the menu and to return to the previous page, hence cancelling the change.

✔ Select the Screen Saver

Selects what you want to show on the Chronothermostat display when in idle condition (default is **Temp/date/time**).

You can select the following:

1: Only Temp. - temperature measured

2: Temp./date/time - temperature measured and date/time

3: Main - complete main screen

4: Off - display completely off

- Use the **←↑** keys to select the option "Screen Saver"
- Press **OK** to confirm

The display shows the currently set selection.

- Use the **←↑** keys to select the "Screen Saver"
- Press **OK** to confirm and to go back to the previous page or press **C** to exit the menu and to return to the previous page, hence cancelling the change.

Please note:

maximum battery duration is guaranteed when the display is OFF.

✔ Select the Language

Selects the language for the menu (default is **Italian**).

- Use the **←↑** keys to select the option "Language"
- Press **OK** to confirm

The display shows the currently set selection.

- Press **OK** to confirm and to go back to the previous page or press **C** to exit the menu and to return to the previous page, hence cancelling the change.

✔ Select the Temperature adjustment

This setting lets you choose the type of temperature adjustment according to the type of system.

- 1: **Standard** default (recommended)
- 2: **Proport. 5min** low-inertia systems (fan-coil)
- 3: **Proport. 10min** medium-inertia systems (aluminium radiators)
- 4: **Proport. 20min** high-inertia systems (cast iron radiators)

- Use the **←↑** keys to select the option "Adjustment"
- Press **OK** to confirm

The display shows the currently set selection.

- Use the **←↑** keys to select the required adjustment
- Press **OK** to confirm and to go back to the previous page or press **C** to exit the menu and to return to the previous page, hence cancelling the change.

✔ Calibrating the thermal probe

This setting lets you calibrate the measurement of the internal and external probe.

- Use the **←↑** keys to select the option "Calibration"
- Press **OK** to confirm

If the external probe is set as a floor probe or used for the outside temperature, the selection of the probe will be given.

- Use the **←↑** keys to select the probe
- Press **OK** to confirm

If the external probe is not operative, the calibration menu of the internal probe will be displayed directly.

If the external probe is set for measuring the ambient temperature, the calibration menu of the external probe (internal probe inoperative) will be displayed directly.

- Use the **←↑** keys to change the temperature
- Press **OK** to confirm and to go back to the previous page or press **C** to exit the menu and to return to the previous page, hence cancelling the change.



If you RESET the Chronothermostat, the temperature offset determined during the Calibration will be removed.

2 Customizations

✔ Select the function of the external Probe

Select the function of the external probe (default is **Not active**).

You can select the following:

1: Not active - the probe will not be read

2: Ambient Temp - measures the ambient temperature in lieu of the Chronothermostat internal sensor

3: Floor - measures the temperature of the floor and turns off the load if it exceeds the set value

4: External Temp. - measures the external temperature; when selected, every 2 seconds the outside temperature and the ambient temperature will be displayed alternately (in the same position).

- Use the **←↑** keys to select the option "External probe"
- Press **OK** to confirm
- Use the **←↑** keys to select the function
- Press **OK** to confirm

If you set the "Floor" function, a screen will be displayed which will let you set the threshold temperature of the probe (range: from 15 to 55°C; default is 35°C).

- Use the **←↑** keys to change the threshold temperature
- Press **OK** to confirm and to go back to the previous page or press **C** to exit the menu and to return to the previous page, hence cancelling the change.

✔ View/Reset the activation Hours

This function enables you to display/reset the functioning hours of the system.

- Use the **←↑** to select the option "Operation time"
- Press **OK** to confirm

The display will show the functioning hours of the system.

- Press **OK** to confirm and to go back to the previous page or, to reset the counter, use the **↵←** lkeys to select the "Reset" function
- Press **OK** to confirm, **C** to go back to the previous page.

✔ Resetting the Chronothermostat

This lets you totally reset the Chronothermostat; all factory settings will be retrieved.

- Use the **←↑** keys to select the option "Reset"
- Press **OK** to confirm

The display will show a confirmation request.

- Press **OK** to Reset the Chronothermostat and to go back to the previous page or press **C** to cancel and to return to the previous page.



After executing this operation, the Chronothermostat configuration as well as all the programming operations will be lost!

Programming Menu

Here, you will be able to change/programme the weekly profiles of the 3 weekly programmes for the selected functioning mode (Summer/Winter).

Within these programmes, it will be possible to differentiate the temperatures around the clock and for each day of the week.

"PROGRAMME 1" is set in advance but can be changed.

Select the weekly programme to be customized:

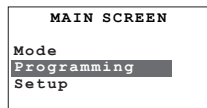

Select "Programming" in the Main menu with the $\leftarrow \uparrow$ keys

Press **OK** to confirm

select $\leftarrow \uparrow$ the programme you want to change

the following functions are available for the selected programme:

Use the $\leftarrow \leftarrow$ keys to select the required function

Rename a Weekly programme

When you select this function you can customize the name of the programme (maximum 13 characters).

- Use the $\leftarrow \uparrow$ keys to select the Programme to be renamed
- Press **OK** to confirm
- Use the following keys to enter the new name for the Programme:
 - \leftarrow to move the cursor
 - $\leftarrow \uparrow$ to scroll the characters
- Press **OK** to save or **C** to cancel.

The $\leftarrow \uparrow$ keys scroll alphanumeric characters (only uppercase), numbers and special characters in the following order: A, B, C, D, E, F, G, H, I, J, K, L, M, N, O, P, Q, R, S, T, U, V, Z, 0, 1, 2, 3, 4, 5, 6, 7, 8, 9, space, dot, hyphen, prime.

Change a Weekly programme

When you select this function you can change the selected weekly programme.

- Use the $\leftarrow \uparrow$ keys to select the Programme to be changed
- Press **OK** to confirm
- Use the $\leftarrow \uparrow$ keys to select the day

The following functions are also available for the day selected:

Copy from and **View** which can be selected with the $\leftarrow \leftarrow$ keys

- press **OK** to confirm the modification function

It is now possible to modify the profile displayed with the navigation keys, as shown specifically in the following pages.

3 Programming

Copy a daily profile

Copy the programme from one day to another.

- Use the $\leftarrow \uparrow$ keys to select the day you want to copy the profile in
- Select $\rightarrow \leftarrow$ the function **Copy from**
- Press **OK** to confirm
- Use the $\leftarrow \uparrow$ keys to select the day you want to copy
- Press **OK** to confirm.

Display a daily profile

Displays the profile of the selected day.

- Use the $\leftarrow \uparrow$ keys to select the day
- Select $\rightarrow \leftarrow$ the function **Display**
- Use the $\leftarrow \uparrow$ keys to scroll all the days of the week
- Press **OK** or **C** to exit the viewing mode.

Daily profile modification tools

Information displayed:

Day of the week

time corresponding to the position of the cursor

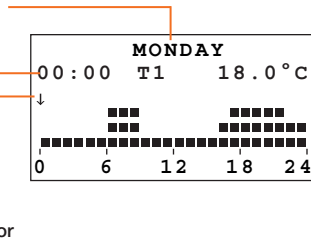

cursor

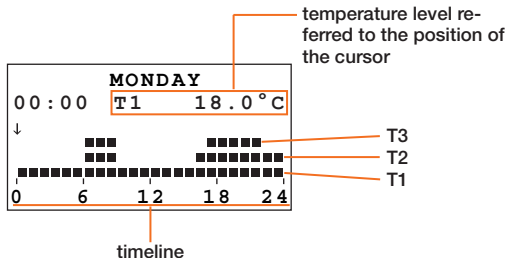

timeline

There are two working modes:

• SCROLLING

The arrow-shaped cursor lets you move the cursor, using the ← keys, along the timeline without making any changes to the daily profile.

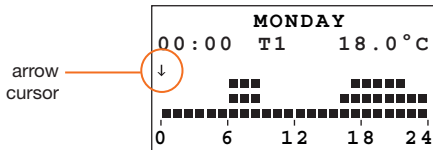

• MODIFYING

The pencil-shaped cursor and the temperature level shown let you move the cursor, using the ← keys, along the timeline in order to set the selected temperature level.

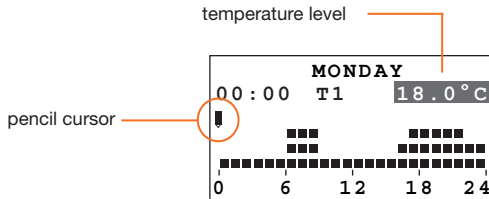

Create a new daily profile

It is recommended to follow the procedure described in this example step by step. It will be useful to get you acquainted with the “Modifying” and “Scrolling” modes and with the navigation keys.

Example: creation of the following daily temperature profile for “Monday” of the “WEEK. WINTER” programme.

- 1 - from h 00:00 to h 06:00 - 18°C (T1)
- 2 - from h 06:00 to h 09:00 - 22°C (T3)
- 3 - from h 09:00 to h 16:30 - 20°C (T2)
- 4 - from h 16:30 to h 22:00 - 22°C (T3)
- 5 - from h 22:00 to h 24:00 - 20°C (T2)

Temperature levels set
T1= 18°C T2= 20°C T3= 22°C

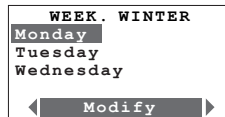

Use the ← ↑ keys to select **Monday** and press **OK** to confirm the Modify function

After completing the procedure, use the “Copy from” function (see page 62) to copy the “Monday” profile to other days of the “WEEK. WINTER” weekly programme.

3 Programming

Procedure:

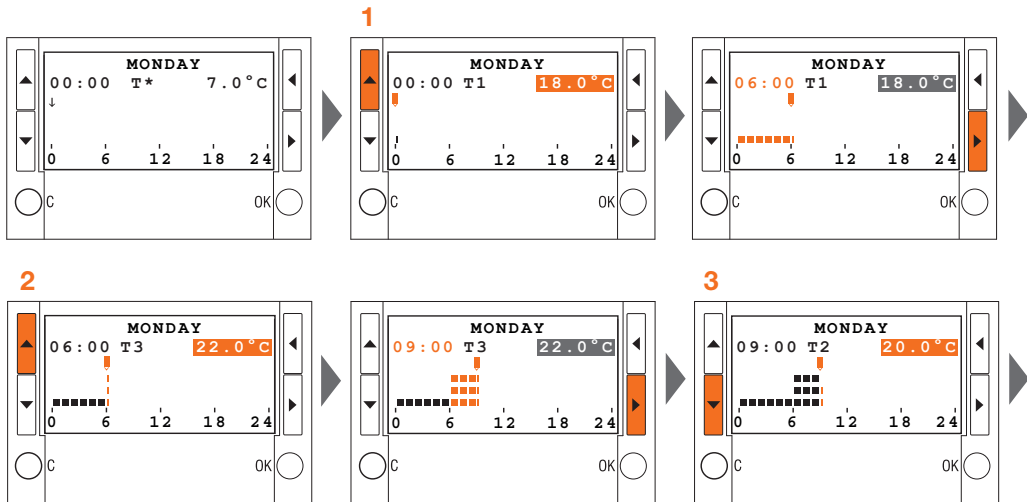

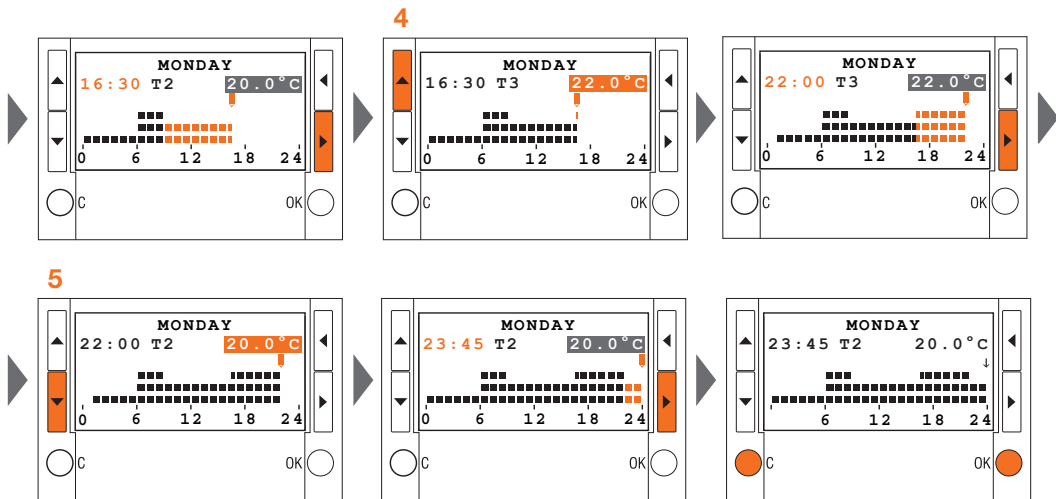

OK confirms and goes to the SCROLLING mode; **C** cancels and goes back to the days list

3 Programming

✔ Copy a Weekly programme

This function lets you copy a weekly programme into another one. For example, copy **Programme 1** (preset at factory) to WEEK. WINTER.

- Use the **←↑** keys to select the programme you want to copy
- Use the **↵←** keys to select the function **Copy from**
- Press **OK** to confirm
- Use the **←↑** keys to select the programme to be copied
- Press **OK** to confirm

The display will show a confirmation screen

✔ View a Weekly programme

This function lets you display (in “scrolling” mode) the profile of the selected day.

- Use the **←↑** keys to select the programme
- Use the **↵←** keys to select the function **View**
- Press **OK** to confirm
- Use the **←↑** keys to select the day
- Press **OK** to confirm

The display shows the profile associated with the selected day

- Use the **←↑** keys let you scroll the daily profiles of the whole week.

✔ Remove a Weekly programme

This function lets you to eliminate a customized programme and restore the default settings.

- Use the **←↑** keys to select the programme you want to eliminate
- Use the **↵←** keys to select the function **Erase**
- Press **OK** to confirm

The display will show a confirmation request.

- Press **OK** to confirm

The program will be removed and all default settings will be restored (profile and name).

1 Introducción y funciones básicas

■ Información general	68
✓ El frontal	68
✓ La pantalla	69
✓ La simbología	69
■ Su Cronotermostato: ¡úselo ya!	70
✓ Primera activación	70
✓ Las teclas de navegación	70
✓ Visualizar las modalidades de funcionamiento	70
✓ Desplazar las modalidades	71
✓ Modificar la modalidad Semanal	71
✓ Modificar la modalidad Manual	71
✓ Modificar la modalidad Vacaciones	71
✓ Modificar la modalidad Temporizado	72
✓ Establecer la modalidad Antihielo	72
✓ Establecer la modalidad OFF	72
✓ Cambio de las baterías	72

2 Personalizaciones

■ Menú Ajustes	73
✓ Establecer el funcionamiento Verano/Invierno	73
✓ Establecer los niveles de temperaturas	73
✓ Establecer fecha y hora	73
✓ Establecer la hora legal	73
✓ Establecer la unidad de medida de la temperatura	74
✓ Habilitar/deshabilitar el control remoto	74
✓ Regular el contraste de la pantalla	74
✓ Seleccionar el salvapantalla	74
✓ Seleccionar el idioma	74
✓ Seleccionar la regulación de la temperatura	75

✓ Calibrado de la sonda térmica	75
✓ Seleccionar la función de la sonda externa	76
✓ Visualizar/restaurar las horas de encendido	76
✓ Reset del Cronotermostato	76

3 Programación

■ Menú Programación	77
✓ Renombrar un programa Semanal	77
✓ Modificar un programa Semanal	77
✓ Copiar un programa Semanal	82
✓ Visualizar un programa Semanal	82
✓ Eliminar un programa Semanal	82

1 Introducción y funciones básicas

Información general

El Cronotermostato Art. L4451 es un instrumento empotrable utilizable en sistemas de calefacción y acondicionamiento que permite mediante distintas opciones de programación, regular la temperatura de cada hora del día y, de manera diferenciada, de todos los días de la semana.

Es posible seleccionar un programa estándar (ya memorizado pero que se puede modificar de acuerdo con las exigencias del usuario) o crear uno nuevo mediante un sencillo procedimiento de programación.

Una amplia pantalla retroiluminada permite visualizar en todo momento el programa establecido, el estado de la instalación y la temperatura ambiente.

El Cronotermostato está formado por una base para las conexiones eléctricas a la instalación y el frontal extraíble, para permitir al usuario efectuar con comodidad las operaciones de programación y sustitución de las baterías.

El frontal

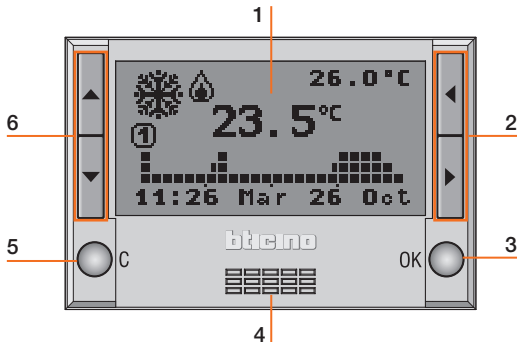

- 1 - **Pantalla gráfica:** Visualiza los mensajes de guía para las operaciones de programación y el estado del sistema
- 2 - **Teclas de selección:** mientras se visualiza la página principal, permiten la visualización cíclica de las modalidades de funcionamiento; en los menús, cuando presentes, seleccionar las funciones
- 3 - **Tecla OK:** accede al menú principal, confirma la selección visualizada o los datos insertados.
- 4 - **Sensor:** mide la temperatura ambiente
- 5 - **Tecla C:** cancela la selección y regresa a la página anterior, si se mantiene presionado, regresa a la página inicial.
- 6 - **Teclas de desplazamiento:** mientras se visualiza la página principal, permiten modificar la temperatura programada; en los menús, correr la lista de opciones presentes

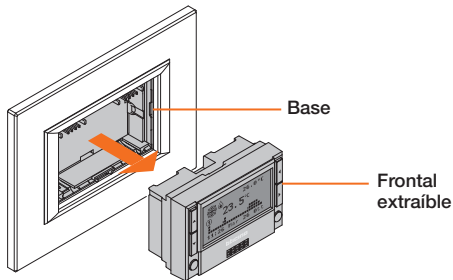

✓ La pantalla

Durante el funcionamiento normal la pantalla gráfica presenta la siguiente información básica:

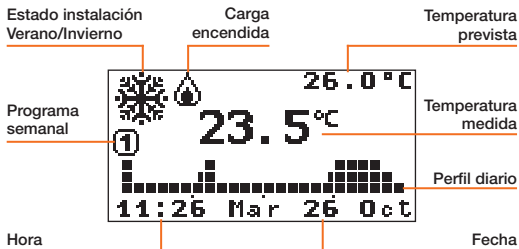

✓ La simbología

En función de la modalidad de funcionamiento seleccionado, la pantalla presenta la siguiente simbología:

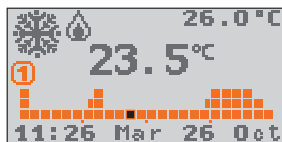

Semanal
Perfil de temperatura y número del programa activado

En el gráfico parpadea la raya correspondiente a la hora actual (por ejemplo a las: 11:26 parpadea el cuadrado correspondiente a la hora desde las 11:00 hasta las 12:00).



Manual

Icono (mano) de la modalidad Manual



Vacaciones

Icono modalidad Antihielo o Protección térmica, hora y fecha de fin programa Vacaciones

10:00
12/01/06



Temporizado

Icono modo manual y número de horas y minutos al terminar el programa Temporizado

11:06



Antihielo

Icono de la modalidad Antihielo (invierno) o Protección térmica (verano)



OFF

Icono de la modalidad OFF



Si al Cronotermóstato está conectado a una sonda exterior y la función establecida es "Temp. externa", en el display se visualiza el icono correspondiente. Cada 2 segundos se alterna (en la misma posición) la visualización de la temperatura exterior con la de ambiente (véase pág.76).



Sonda externa

Icono de señalización temperatura exterior

En caso de batería agotada en la pantalla se visualiza el relativo icono de señalización (en cualquier modalidad, inclusive con el salvapantalla activado). Si el dispositivo parpadea, significa que no funciona y que hay que cambiar las baterías.



Batería

Icono de señalización batería agotada

1 Introducción y funciones básicas

■ Su Cronotermostato: ¡úselo ya!

✓ Primera activación

Para activar el Cronotermostato:

- seleccione el idioma de funcionamiento
- establezca Fecha /Hora
- el Cronotermostato se pone automáticamente en funcionamiento **Invierno** y modalidad **Semanal PROGRAMA1**.

En la pantalla se resalta la selección actualmente establecida. (configuración de fábrica **Italiano**)

- Con las teclas ◀▶ puede correr la lista y seleccionar el idioma
- Pulse la tecla **OK** para confirmar

Al confirmar, el Cronotermostato pasa automáticamente al menú de programación **FECHA** y **HORA**

- Establezca la hora y fecha, con las teclas: ◀▶ aumenta/disminuye la cifra seleccionada, ←→ corre las cifras de la hora y fecha
- Pulse la tecla **OK** para confirmar
- Para salir del menú y regresar a la página principal mantenga presionada la tecla **C**

El Cronotermostato asume automáticamente la siguiente configuración:

- funcionamiento **Invierno**
- modalidad **Semanal-PROGRAMA1**

Para establecer el funcionamiento **Verano**

- pulse la tecla **OK** para acceder a los menús
- con la tecla ▶ seleccione **Ajustes**
- Pulse **OK** para confirmar

Complete la programación siguiendo el procedimiento descrito en la pág. 73.



Hora legal: manteniendo la configuración predefinida “Manual”, se debe actualizar manualmente, para establecer la modalidad de actualización “Automático”, véase el párrafo “Establecer la hora legal” en la pág. 73.

✓ Las teclas de navegación

Cuando en la página principal se visualiza la página principal mediante las teclas de navegación es posible efectuar las siguientes operaciones:



Tecla OK accede al menú Principal - confirmar

Tecla C cancela y regresa a la modalidad anterior

Teclas ◀▶ en función de la modalidad establecida:

Semanal – Manual – Temporizado: Aumenta/disminuye la temperatura corriente;

Vacaciones – Antihielo – OFF: ningún efecto

Teclas ←→ visualizan cíclicamente las modalidades de funcionamiento

✓ Visualizar las modalidades de funcionamiento

Cuando la pantalla del Cronotermostato visualiza el salvapantalla (o está apagado), pulsando cualquier tecla se visualiza la modalidad de funcionamiento establecida.

✓ Desplazar las modalidades

Cuando la pantalla del Cronotermostato visualiza el salvapantalla (o está apagado), pulsando cualquier tecla se visualiza la modalidad de funcionamiento establecida.

- Utilice las teclas $\swarrow \leftarrow$ para visualizar las demás modalidades: Semanal, Manual, Vacaciones, Temporizado, Antihielo y Off.

Parpadea el nombre del modo seleccionado para indicar el estado de edición: si no se confirma (presionando la tecla OK), al pasar 10 segundos de inactividad desde la última vez que se ha pulsado una tecla, la operación se debe cancelar y se visualiza la pantalla principal con el modo corriente.

Para establecer la modalidad de funcionamiento visualizada:

- Confirme con la tecla **OK**

el Cronotermostato funciona ahora de acuerdo con la nueva modalidad. En función de la modalidad seleccionada, se pueden seleccionar las funciones de modificación descritas a continuación:

✓ Modificar la modalidad Semanal

- Utilice las teclas $\swarrow \leftarrow$ para seleccionar la modalidad "Semanal"
- Parpadea el número del programa activado y el cuadrado correspondiente a la hora.*

- Utilice las teclas $\leftarrow \uparrow$ para correr los tres programas y visualizar el perfil diario.

Una vez seleccionado el programa deseado, cuando el número del programa termina de parpadear, es posible modificar el nivel de la temperatura corriente.

- Utilice las teclas $\leftarrow \uparrow$ para seleccionar el nivel de temperatura deseado.

El perfil visualizado, comenzando por el cuadrado parpadeante, se modifica con el nuevo nivel de temperatura, hasta cambiar sucesivamente el nivel.

- Confirme con la tecla **OK**

✓ Modificar la modalidad Manual

- Utilice las teclas $\swarrow \leftarrow$ para seleccionar la modalidad "Manual".
- Utilice las teclas $\leftarrow \uparrow$ para aumentar o disminuir el valor de la temperatura establecida.
- Confirme con la tecla **OK**
o
con la tecla **C** cancele y regrese a la modalidad anterior.

El Cronotermostato funciona ahora de acuerdo con la modalidad establecida.

✓ Modificar la modalidad Vacaciones

- Utilice las teclas $\swarrow \leftarrow$ para seleccionar la modalidad "Vacaciones"
- Confirme con la tecla **OK**

Al confirmar, se visualiza el menú de programación de la modalidad Vacaciones;

- Utilice las teclas $\swarrow \leftarrow$ y $\leftarrow \uparrow$ para establecer la hora y fecha:
 $\leftarrow \uparrow$ aumenta/disminuye la cifra seleccionada
 $\swarrow \leftarrow$ corre las cifras de la hora y fecha
- Confirme con la tecla **OK**
- Seleccione con las teclas $\leftarrow \uparrow$ el programa semanal que se restablecerá al terminar el periodo Vacaciones.
- Confirme con la tecla **OK**

En la pantalla se visualiza el icono de la modalidad Antihielo o Protección Térmica y la hora y fecha del fin del programa Vacaciones. El Cronotermostato funciona ahora de acuerdo con la nueva modalidad.

1 Introducción y funciones básicas

✓ Modificar la modalidad Temporizado

- Utilice las teclas \leftarrow para seleccionar la modalidad "Temporizado".
- Utilice las teclas \uparrow para aumentar o disminuir el valor de la temperatura establecida.
- Confirme con la tecla **OK**

Al confirmar, se visualiza el menú de programación de la modalidad Temporizado;

- Utilice las teclas \leftarrow y \uparrow para establecer temperatura y horas/minutos
 \uparrow aumenta/disminuye la cifra seleccionada
 \leftarrow pasa de temperatura a horas/minutos
- Confirme con la tecla **OK**

En el display se visualiza el icono del modo manual y el tiempo que falta para terminar el programa temporizado. El Cronotermostato funciona ahora de acuerdo con la nueva modalidad.

✓ Modificar la modalidad Antihielo

- Utilice las teclas \leftarrow para seleccionar la modalidad "Antihielo"
- Confirme con la tecla **OK**

En la pantalla se visualiza el icono de la modalidad Antihielo para el funcionamiento Invierno, o el icono de la modalidad Protección Térmica para el funcionamiento Verano.

El Cronotermostato funciona ahora de acuerdo con la nueva modalidad.

✓ Modificar la modalidad OFF

- Utilice las teclas \leftarrow para seleccionar la modalidad "OFF".
- Confirme con la tecla **OK**

En la pantalla se visualiza el icono de la modalidad OFF. El Cronotermostato funciona ahora de acuerdo con la nueva modalidad establecida.

✓ Cambio de las baterías

Cuando en la pantalla se visualiza el siguiente símbolo  es necesario cambiar las baterías. Si el dispositivo parpadea, significa que no funciona y que hay que cambiar las baterías.

La señal de batería agotada aparece aproximadamente un mes antes de que se agoten del todo las baterías.

Durante el cambio de las baterías los datos introducidos permanecen memorizados.

 Después de sustituir las baterías se aconseja verificar Fecha y Hora del Cronotermostato.

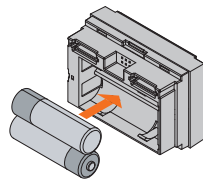
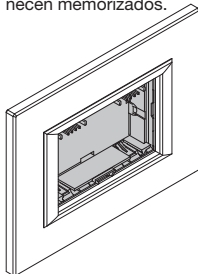

Introducción de las baterías

- Extraiga el Cronotermostato de la base
- Introduzca las 2 baterías alcalinas de 1,5V de tipo LR6/AA de larga duración (recomendadas para aplicaciones fotográficas), respetando las polaridades indicadas en el dibujo.

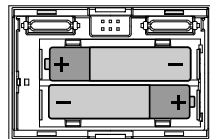

 La duración media de las baterías es superior a 1 año. La duración depende del tipo de baterías, del salvapantalla seleccionado (véase la pág. 74) y del tiempo de encendido del display (unos 5 segundos cada vez que se pulsa una tecla).

Menú Ajustes

El menú Ajustes le permite personalizar algunos parámetros o modalidades de funcionamiento del Cronotermostato.

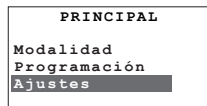

Establecer el funcionamiento Verano/Invierno

Establecer el funcionamiento de la instalación (predefinido Invierno):
Verano = Refrigeración, Invierno = calefacción

- Con las teclas **↔** seleccione la opción "Verano/Invierno"
- Pulse la tecla **OK** para confirmar

En la pantalla se visualiza la página con la indicación de la modalidad de funcionamiento utilizada.

- Pulse la tecla **OK** para conmutar la modalidad de funcionamiento
- Pulse la tecla **C** para salir del menú y regresar a la página anterior.

Después de la conmutación se establece en la modalidad Antihielo (para Invierno) o Protección térmica (para Verano).

Establecer los niveles de temperaturas

Puede establecer el nivel de la temperatura Antihielo o Protección Térmica **T*** y los niveles de temperatura **T1**, **T2** y **T3** utilizados en los programas semanales.

Los valores predefinidos son:

Invierno **T***=7°C, **T1**=18°C, **T2**=20°C, **T3**=22°C

Verano **T***=35°C, **T1**=20°C, **T2**=23°C, **T3**=25°C

- Con las teclas **↔** seleccione la opción "Temperaturas"

- Pulse la tecla **OK** para confirmar
- Con las teclas **↔** seleccione el nivel de temperatura
- Con las teclas **↔** establezca el valor de temperatura deseado
- Pulse la tecla **OK** para confirmar y regresar a la página anterior o la tecla **C** para salir del menú y regresar a la página anterior cancelando la modificación.

Establecer Fecha y Hora

Para un correcto funcionamiento de su instalación es importante que la fecha y la hora se hayan establecido correctamente.

- Con las teclas **↔** seleccione la opción "Fecha y hora"
- Pulse la tecla **OK** para confirmar
- Establezca hora y fecha, con las teclas:
 - **↔** aumenta/disminuye la cifra seleccionada,
 - **↔** corre las cifras de la hora y fecha;
- Pulse la tecla **OK** para confirmar y regresar a la página anterior o la tecla **C** para salir del menú y regresar a la página anterior cancelando la modificación.

Establecer la hora legal

Para un correcto funcionamiento de su instalación es importante que la fecha y la hora se hayan establecido correctamente.

- Con las teclas **↔** seleccione la opción "Hora legal"
- Pulse la tecla **OK** para confirmar

En la pantalla se visualiza la página con la indicación del estado.

- Pulse la tecla **OK** para conmutar la modalidad de funcionamiento
- Pulse la tecla **C** para salir del menú y regresar a la página anterior.

2 Personalizaciones

✓ Establecer la unidad de medida de la temperatura

Establezca la unidad de medida de la temperatura, seleccionando entre grados Celsius o Fahrenheit (predefinida **Celsius**).

- Con las teclas ◀▶ seleccione la opción "Grados"
- Pulse la tecla **OK** para confirmar

En la pantalla se visualiza la página con la indicación de la unidad de medida establecida.

- Pulse la tecla **OK** para cambiar la unidad de medida
- Pulse la tecla **C** para salir del menú y regresar a la página anterior.

✓ Habilitar/Deshabilitar el control remoto

Habilita/deshabilita el control remoto mediante actuador telefónico del Cronotermostato (predefinido **Habilitado**).

El contacto remoto es gestionado de la siguiente manera:

Cerrado= activación de la modalidad antihielo

Abierto= último programa semanal establecido

- Con las teclas ◀▶ seleccione la opción "Control remoto"
- Pulse la tecla **OK** para confirmar

En la pantalla se visualiza el estado establecido.

- Pulse la tecla **OK** para cambiar el estado
- Pulse la tecla **C** para salir del menú y regresar a la página anterior.

✓ Regular el contraste de la pantalla

Regula el contraste de la pantalla.

- Con las teclas ◀▶ seleccione la opción "Contraste"
- Pulse la tecla **OK** para confirmar
- Pulse la tecla **OK** para confirmar y regresar a la página anterior o la tecla **C** para salir del menú y regresar a la página anterior cancelando la modificación.

✓ Seleccionar el Salvapantalla

Seleccione lo que desea visualizar en la pantalla del Cronotermostato en condiciones de reposo (predefinido **Temp/Fecha/Hora**).

Puede seleccionar:

1: Sólo Temp. - temperatura medida

2: Temp./Fecha/Hora - temperatura medida y fecha/hora

3: Principaly - página principal completa

4: Apagado - pantalla completamente apagada

- Con las teclas ◀▶ seleccione la opción "**Salvapantalla**"
- Pulse la tecla **OK** para confirmar

En la pantalla se resalta la selección actualmente establecida.

- Con las teclas ◀▶ seleccione la opción "Salvapantalla"
- Pulse la tecla **OK** para confirmar y regresar a la página anterior o la tecla **C** para salir del menú y regresar a la página anterior cancelando la modificación.

Advertencia:

la máxima autonomía de las baterías se garantiza con la pantalla apagada.

✓ Seleccionar el idioma

Seleccione el idioma de visualización del menú (predefinido **Italiano**).

- Con las teclas ◀▶ seleccione la opción "**Idioma**"
- Pulse la tecla **OK** para confirmar

En la pantalla se resalta la selección actualmente establecida.

- Pulse la tecla **OK** para confirmar y regresar a la página anterior o la tecla **C** para salir del menú y regresar a la página anterior cancelando la modificación.

✓ Selección de la regulación de la temperatura

Esta opción le permite seleccionar el tipo de regulación de la temperatura en función de la instalación.

- 1: **Estándar** Predefinido (elección aconsejada)
- 2: **Proporc. 5min** instalaciones con baja inercia (fan-coil)
- 3: **Proporc. 10min** instalaciones con inercia media (radiadores de aluminio)
- 4: **Proporc. 20min** instalaciones con inercia alta (radiadores en hierro fundido)

- Con las teclas ◀▶ seleccione la opción "Regulación"
- Pulse la tecla **OK** para confirmar

En la pantalla se resalta la selección actualmente establecida.

- Con las teclas ◀▶ seleccione la regulación deseada.
- Pulse la tecla **OK** para confirmar y regresar a la página anterior o la tecla **C** para salir del menú y regresar a la página anterior cancelando la modificación.

✓ Calibrado de la sonda térmica

Este ajuste le permite calibrar la medida de la sonda interna y externa.

- Con las teclas ◀▶ seleccione la opción "Calibrado"
- Pulse la tecla **OK** para confirmar

Si la sonda externa se ha establecido como sonda de suelo o para temperatura exterior, se propone la selección de la sonda.

- Con las teclas ◀▶ seleccione la sonda
- Pulse la tecla **OK** para confirmar

Si la sonda externa no está activada, se visualiza directamente el menú de calibrado de la sonda interna.

Si la sonda externa se ha establecido para medir la temperatura ambiente, se visualiza directamente el menú de calibrado de la sonda externa (sonda interna apagada).

- Con las teclas ◀▶ modifique la temperatura
- Pulse la tecla **OK** para confirmar y regresar a la página anterior o la tecla **C** para salir del menú y regresar a la página anterior cancelando la modificación.



En caso de **RESET** del Cronotermostato se elimina el offset de temperatura establecido durante el calibrado.

2 Personalizaciones

✓ Seleccionar la función de la sonda externa

Seleccione la función de la sonda externa (predeterminada **desactivada**).

Puede seleccionar:

1: Apagada - la sonda no se lee

2: Temp. Ambiente - mide la temperatura ambiente en lugar del sensor interior del Cronotermostato

3: Suelo - mide la temperatura del suelo y se apaga la carga si excede el valor establecido

4: Temp. exterior - mide la temperatura exterior; si está seleccionada, en la pantalla cada 2 segundos se alterna (en la misma posición) la visualización de la temperatura exterior con la ambiente.

- Con las teclas ◀▶ seleccione la opción "**Sonda externa**"
- Pulse la tecla **OK** para confirmar
- Con las teclas ◀▶ seleccione la función
- Pulse la tecla **OK** para confirmar

Al establecer la función "Suelo" se visualiza la página que le permite establecer el umbral de intervención de la sonda (campo: de 15 a 55°C; predeterminada 35°C).

- Con las teclas ◀▶ modifique la temperatura del umbral
- Pulse la tecla **OK** para confirmar y regresar a la página anterior o la tecla **C** para salir del menú y regresar a la página anterior cancelando la modificación.

✓ Visualizar/restaurar las horas de encendido

Con esta función puedes visualizar/restaurar las horas de funcionamiento de la instalación.

- Con las teclas ◀▶ seleccione la opción "**Horas de encendido**"
- Pulse la tecla **OK** para confirmar

En la pantalla se visualizan las horas de funcionamiento de la instalación.

- Pulse la tecla **OK** para confirmar y regresar a la página anterior o para restaurar el contador, seleccione con las teclas ◀◀ la función "Restaurar"
- Pulse la tecla **OK** para confirmar, **C** para regresar a la página anterior.

✓ Reset del Cronotermostato

Permite efectuar un reset total del Cronotermostato, se restablecen todas las configuraciones de fábrica.

- Con las teclas ◀▶ seleccione la opción "**Reset**"
- Pulse la tecla **OK** para confirmar

En el display se visualiza el pedido de confirmación

- Pulse la tecla **OK** para confirmar el reset del Cronotermostato y regresar a la página anterior o la tecla **C** para cancelar y regresar a la página anterior.



¡Con esta operación la configuración del Cronotermostato y todas las programaciones efectuadas se perderán!

Menú Programación

Permite modificar/programar los perfiles diarios de los 3 programas semanales para la modalidad de funcionamiento (Verano/Invierno) seleccionada. En los programas, es posible diferenciar las temperaturas a lo largo de las 24 horas y para cada día de la semana.

El “PROGRAMA 1” es de tipo predefinido pero se puede modificar.

Seleccione el programa semanal que desea personalizar:

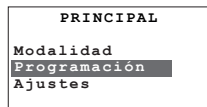

En el menú Principal con las teclas **←↑** seleccione “Programación”



Pulse la tecla **OK** para confirmar

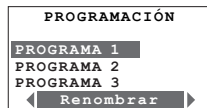

seleccione con **←↑** el programa que desea modificar

Para el programa seleccionado están disponibles las siguientes funciones:

Con las teclas **↵←** seleccione la función deseada.



Renombrar un programa Semanal

Al seleccionar esta función, es posible personalizar el nombre del programa (máx. 13 caracteres).

- Con las teclas **←↑** seleccione el programa al cual desea cambiar de nombre
- Pulse la tecla **OK** para confirmar
- Introduzca el nombre nuevo que asignará al programa utilizando las teclas:
 - ↵← para mover el cursor
 - ←↑ para correr los caracteres
- Pulse la tecla **OK** para memorizar o **C** para cancelar.

Las teclas **←↑** corren los caracteres alfanuméricos (sólo mayúsculas), números y especiales en el siguiente orden: A, B, C, D, E, F, G, H, I, J, K, L, M, N, O, P, Q, R, S, T, U, V, Z, 0, 1, 2, 3, 4, 5, 6, 7, 8, 9, espacio, punto, raya, ápicé.

Modificar un programa Semanal

Al seleccionar esta función puede modificar el programa semanal seleccionada.

- Con las teclas **←↑** seleccione el programa que desea modificar
- Pulse la tecla **OK** para confirmar
- Con las teclas **←↑** seleccione el día

Para el día seleccionado están disponibles también las funciones: **Copiar de y Visualizar** se pueden seleccionar con las teclas **↵←**

• Pulse la tecla **OK** para confirmar la función de modificación
Ahora es posible modificar el perfil visualizado utilizando las teclas de navegación, como se ilustra en las páginas siguientes.

3 Programación

Copiar un Perfil diario

Copiar la programación de un día a otro.

- Con las teclas **←↑** seleccione el día en que copiar el perfil
- Seleccione con **↵←** la función **Copiar de**
- Pulse la tecla **OK** para confirmar
- Con las teclas **←↑** seleccione el día que desea copiar
- Pulse la tecla **OK** para confirmar.

Visualizar un perfil diario

Visualizar el perfil del día seleccionado.

- Con las teclas **←↑** seleccione el día
- Seleccione con **↵←** la función **Visualizar**
- Con las teclas **←↑** es posible correr todos los días de la semana
- Pulse la tecla **OK** ó **C** para salir de la visualización.

Herramientas de modificación del perfil diario

Información visualizada en la pantalla:

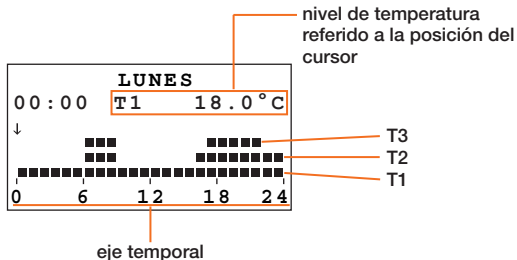
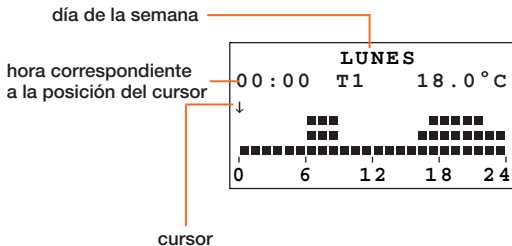

Están disponibles dos modalidades de trabajo:

• DESPLAZAMIENTO

Caracterizado por el cursor en forma de “flecha”, utilizando las teclas ← le permite desplazar el cursor a lo largo del eje temporal, sin modificar el perfil diario.

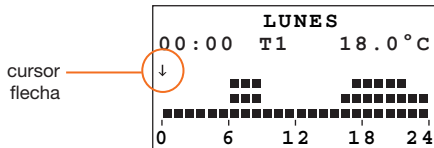

• MODIFICACIÓN

Caracterizado por el cursor en forma de “lápiz” y del nivel de temperatura resaltado, le permite utilizando las teclas ←, desplazar el cursor a lo largo del eje temporal para establecer el nivel de temperatura seleccionado.

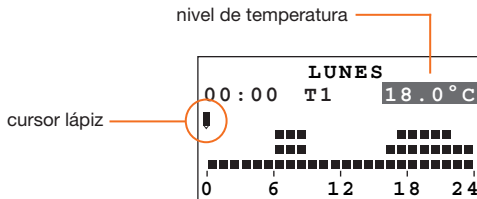

Crear un nuevo perfil diario

Le aconsejamos seguir paso a paso el procedimiento descrito en este ejemplo, ya que representa una herramienta útil para familiarizar con las modalidades de trabajo Modificación/Desplazamiento y el uso de las teclas de navegación.

Ejemplo: creación del siguiente perfil de temperatura diario para el día “Lunes” del programa “SEM. INVIERNO”.

- 1 - de la hora 00:00 a las horas 06:00 - 18°C (T1)
- 2 - de la hora 06:00 a las horas 09:00 - 22°C (T3)
- 3 - de la hora 09:00 a las horas 16:30 - 20°C (T2)
- 4 - de la hora 16:30 a las horas 22:00 - 22°C (T3)
- 5 - de la hora 22:00 a las horas 24:00 - 20°C (T2)

Niveles de temperatura establecidos
T1= 18°C T2= 20°C T3= 22°C

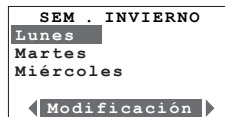

Con las teclas ← ↑ seleccione **Lunes** y pulse **OK** para confirmar la función Modificación.

Una vez terminado el procedimiento, será posible utilizando la función “Copiar de” (véase pág.78), copiar el perfil del día “Lunes” en los demás días del programa semanal “Sem.. INVIERNO”.

3 Programación

Procedimiento:

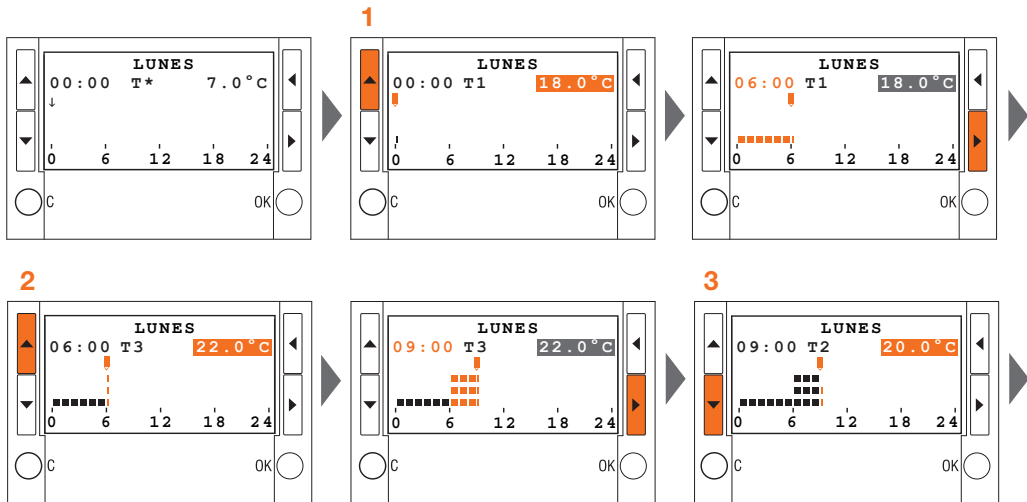

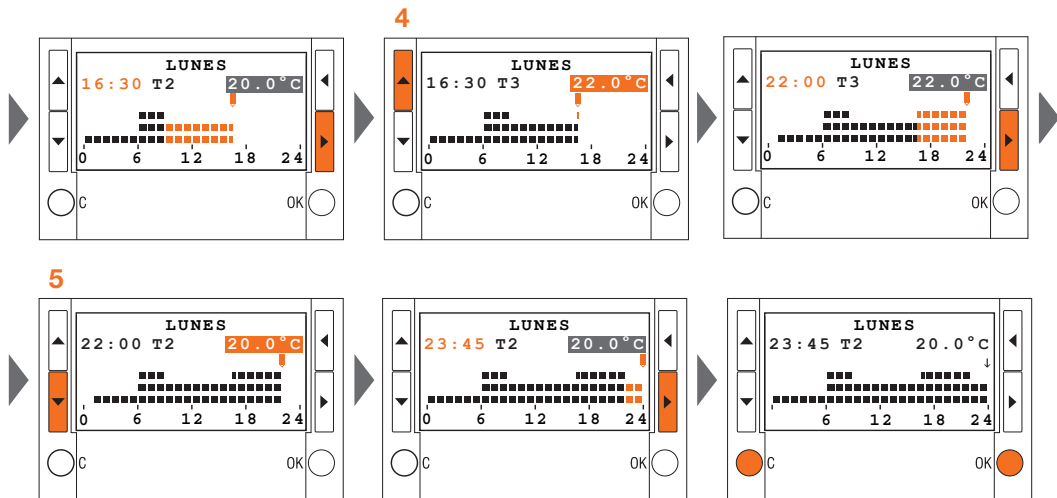

OK confirma y pasa a la modalidad DESPLAZAMIENTO; **C** Cancela y regresa a la lista de días

3 Programación

✓ Copiar un programa Semanal

Esta función le permite copiar un programa semanal en otro. Por ejemplo, copiar el **Programa 1** (predefinido en la fábrica) en SEM. INVIERNO.

- Con las teclas **←↑** seleccione el programa en el cual copiar
- Con las teclas **→←** seleccione la función **Copiar de**
- Pulse la tecla **OK** para confirmar
- Con las teclas **←↑** seleccione el programa desde el cual copiar
- Pulse la tecla **OK** para confirmar

En el display se visualiza una ventana de confirmación

✓ Visualizar un programa Semanal

Esta función le permite visualizar (en la modalidad “Desplazamiento”) el perfil del día seleccionado.

- Con las teclas **←↑** seleccione un programa
- Con las teclas **→←** seleccione la función **Visualizar**
- Pulse la tecla **OK** para confirmar
- Con las teclas **←↑** seleccione el día
- Pulse la tecla **OK** para confirmar

En la pantalla se visualiza el perfil asociado al día seleccionado.

- Con las teclas **←↑** es posible correr los perfiles diarios de toda la semana.

✓ Eliminar un programa Semanal

Esta función le permite eliminar un programa personalizado y restablecer la configuración predefinida.

- Con las teclas **←↑** seleccione el programa que desea eliminar
- Con las teclas **→←** seleccione la función **Eliminar**
- Pulse la tecla **OK** para confirmar

En la pantalla se visualiza el pedido de confirmación.

- Pulse la tecla **OK** para confirmar

El programa es borrado y se restablece la configuración predefinida (perfil y nombre).

1 Inleiding en basisfuncties

- **Algemene inlichtingen** 84
 - ✓ Het voorpaneel 84
 - ✓ Het display 85
 - ✓ De symbolen 85
- **Je Chronothermostaat: gebruik hem onmiddellijk!** 86
 - ✓ Eerste activering 86
 - ✓ De surftoetsen 86
 - ✓ Visualiseer de werkwijzen 86
 - ✓ Doorloop de modaliteiten 87
 - ✓ Wijzig de modaliteit Wekelijks 87
 - ✓ Wijzig de modaliteit Manueel 87
 - ✓ Wijzig de modaliteit Vakantie 87
 - ✓ Wijzig de modaliteit Vertraagd 88
 - ✓ Wijzig de modaliteit Antivries 88
 - ✓ Wijzig de modaliteit Off 88
 - ✓ Vervanging van de batterijen 88

2 Verpersoonlijkingen

- **Menu Instellingen** 89
 - ✓ Stel de werking Zomer/Winter in 89
 - ✓ Stel de niveaus van Temperatuur in 89
 - ✓ Stel Datum en Uur in 89
 - ✓ Stel de Officiële tijd in 89
 - ✓ Stel de meeteenheid van de temperatuur in 90
 - ✓ Activeer/Deactiveer de Afstandsbediening 90
 - ✓ Regel het Contrast van het display 90
 - ✓ Selecteer de Screen Saver 90
 - ✓ Selecteer de Taal 90
 - ✓ Selecteer de Regeling van de temperatuur 91

- ✓ Ijken van de thermische sonde 91
- ✓ Selecteer de functie van de Externe sonde 92
- ✓ Visualiseer en stel de Uren van inschakeling op nul af 92
- ✓ Reset van de Chronothermostaat 92

3 Programmatie

- **Menu Programmatie** 93
 - ✓ Herbenoem een Wekelijks programma 93
 - ✓ Wijzig een Wekelijks programma 93
 - ✓ Kopieer een Wekelijks programma 98
 - ✓ Visualiseer een Wekelijks programma 98
 - ✓ Wis een Wekelijks programma 98

1 Inleiding en basisfuncties

Algemene inlichtingen

De Chronothermostaat 4451 is een inbouwrichting die gebruikt kan worden voor installaties van verwarming en conditioning en die middels verschillende mogelijkheden van programmering toestaat de regeling van de temperatuur uit te voeren voor ieder uur van de dag en, op een gedifferentieerde manier, voor alle dagen van de week.

Het is mogelijk het gebruik van een standaard programma te kiezen (reeds in het geheugen opgeslagen maar wijzigbaar op basis van de behoeften van de gebruiker) of er een nieuw te creëren middels een eenvoudige procedure van programmering.

Een ruim display met een achterbelichting staat toe op gelijk welk ogenblik het ingesteld programma, de staat van de installatie en de omgevingstemperatuur te visualiseren.

De Chronothermostaat bestaat uit een basis voor de elektrische aansluitingen op de installatie en uit een uittrekbaar voorpaneel, om aan de gebruiker toe te staan de operaties van programmering en vervanging van de batterijen gemakkelijker te kunnen uitvoeren.

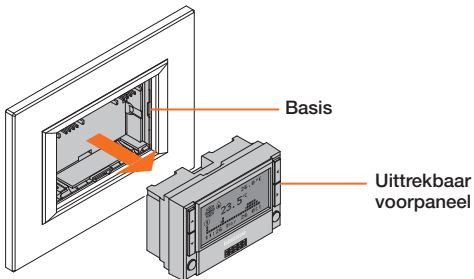

Het voorpaneel

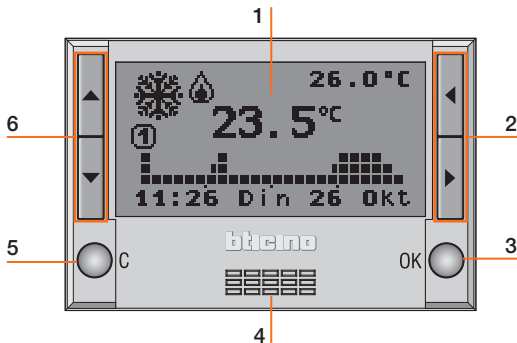

- 1 - **Grafisch display:** visualiseert de boodschappen die de operaties van programmering en de staat van de installatie begeleiden
- 2 - **Selectietoetsen:** terwijl het hoofdscherm gevisualiseerd is, staan deze toe tussen de werkwijzen, binnen in het menu, indien aanwezig, de selectie van de functies uit te voeren.
- 3 - **Toets OK:** gaat naar het hoofdmenu, bevestigt de gevisualiseerde selectie of de ingevoerde gegevens
- 4 - **Sensor:** voert het meten van de omgevingstemperatuur uit
- 5 - **Toets C:** annuleert de selectie en keert terug naar de vorige pagina, indien ingedrukt gehouden keert men terug naar de beginpagina.
- 6 - **Toetsen van doorlopen:** terwijl het hoofdscherm gevisualiseerd is, staan deze toe de wijziging van de ingestelde temperatuur toe; binnen in de menu's staan ze het doorlopen van de aanwezige posten toe.

✓ Het display

Tijdens de normale werking geeft het grafisch display de volgende basisinlichtingen:

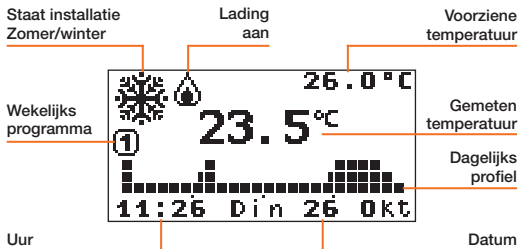

✓ De symbolen

In functie van de geselecteerde werkwijze is het display gekenmerkt door de volgende symbolen:

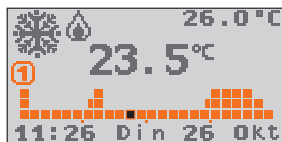

Wekelijks
Profiel van temperatuur en nummer van het actief programma

Op de grafiek knippert het stuk dat overeenstemt met het lopend uur (bijvoorbeeld te 11:26 knippert het vierkant dat overeenstemt met het uur van 11:00 tot 12:00).



Manueel
Icoon (hand) van de modaliteit Manueel



Vakantie
Icoon van de modaliteit Antivries of Thermische beveiligingur en datum van einde programma Vakantie.

10:00
12/01/06



Vertraagd
Icoon Manuele modaliteit en aantal uren en minuten op het einde van het programma Vertraagd

11:06



Antivries
Icoon van de modaliteit Antivries (winter) of Thermische beveiliging (zomer)



OFF
Icoon van de modaliteit OFF

Indien er met de Chronothermostaat een externe sonde verbonden is en indien de ingestelde functie "Externe Temp." is, wordt op het display de desbetreffende icoon gevisualiseerd. Alle 2 seconden wordt (in dezelfde stand) de visualisering van de externe temperatuur afgewisseld met die van het milieu (zie pag.92).



Externe sonde
Icoon van melding externe temperatuur

In geval van een ontladen batterij wordt op het display de desbetreffende icoon van signalering gevisualiseerd (in gelijk welke modaliteit ook met screen saver actief). Indien deze knippert werkt de inrichting niet en moeten de batterijen veranderd worden.



Batterij
Icoon van signalering batterij ontladen

1 Inleiding en basisfuncties

Je Chronothermostaat: gebruik hem onmiddellijk!

Eerste activering

Om de Chronothermostaat operationeel te maken:

- selecteer de Taal van werking
- stel Datum/Uur in
- de Chronothermostaat wordt automatisch ingesteld in de werking **Winter** en in de modaliteit **Wekelijks PROGRAMMA 1**.

Op het display wordt de op het huidig ogenblik ingestelde selectie benadrukt (Instelling fabrieksaf in Italië)

- Met de toetsen **↔** kan men de lijst doorlopen en de taal selecteren
- Op de toets **OK** drukken om te bevestigen

Wanneer men bevestigt, gaat de Chronothermostaat automatisch naar het menu van instelling **DATUM** en **UUR**.

- Stel uur en datum in met de toetsen: **↔** vermeerderd/vermindert het geselecteerde cijfer, **↔** doorloopt de cijfers van uur en datum
- Op de toets **OK** drukken om te bevestigen
- Om het menu te verlaten en terug te keren naar de hoofdpagina, de toets **C** ingedrukt houden.

De Chronothermostaat neemt automatisch de volgende instelling aan:

- werking **winter**
- modaliteit **Wekelijks-PROGRAMMA 1**

Om de werking **Zomer** in te stellen

- drukken op de toets **OK** om naar het menu te gaan
- met de toets **↑** Instellingen selecteren
- op **OK** drukken om te bevestigen

Voltooi de instelling volgens de procedure beschreven op pag. 89.



Officiële tijd: terwijl men de vooraf bepaalde instelling "Manueel" behoudt, moet deze manueel worden bijgewerkt, om de modaliteit van bijwerking "Automatisch" in te stellen, zie de paragraaf "Stel de Officiële Tijd in" op pag. 89.

De surftoetsen

Wanneer op het display het hoofdscherm gevisualiseerd is, zijn met de surftoetsen de volgende operaties mogelijk:



Toets **OK**

Toets **C**

Toetsen **↔**

ga naar het Hoofdmenu. Bevestig
annuleer en keer terug naar de vorige modaliteit
in functie van de ingestelde modaliteit:
Wekelijks- Manueel- Vertraagd: vermeerdering/
vermindering van de lopende temperatuur;
Vakantie- Antivries- OFF: geen enkel effect

Toetsen **↔** bewegen zich tussen de werkwijzen.

Visualiseer de werkwijze

Wanneer het display van de Chronothermostaat de Screen saver visualiseert (of wanneer dit uitgeschakeld is) wordt met een druk op een willekeurige toets de ingestelde werkwijze gevisualiseerd.

✓ Doorloop de modaliteiten

Wanneer het display van de Chronothermostaat de Screen saver visualiseert (of uitgeschakeld is), wordt met een druk op een willekeurige toets de ingestelde werkwijze gevisualiseerd.

- Gebruik de toetsen \leftarrow om de andere modaliteiten te visualiseren: Wekelijks, Manueel, Vakantie, Vertraagd, Antivries en Off.

De naam van de geselecteerde modaliteit knippert om de staat van wijziging aan te duiden: indien niet bevestigd (door te drukken op de toets OK), wordt na verloop van 10 seconden van inactiviteit sinds de laatste druk op een toets de operatie geannuleerd en wordt het hoofdscherm gevisualiseerd met de lopende modaliteit. Om de gevisualiseerde werkwijze in te stellen:

- Bevestig met de toets **OK**.

Nu werkt de Chronothermostaat volgens de nieuwe modaliteit.

In functie van de geselecteerde modaliteit zijn de hierna beschreven functies van wijziging mogelijk.

✓ Wijzig de modaliteit Wekelijks

- Gebruik de toetsen \leftarrow om de modaliteit "Wekelijks" te selecteren.

Het nummer van het actief programma en het vierkant dat overeenstemt met het uur knipperen.

- Gebruik de toetsen \leftarrow om de drie programma's te doorlopen en het dagelijks profiel te visualiseren.

Wanneer het gewenst programma geselecteerd is en wanneer het nummer van het programma ophoudt met knipperen, is het mogelijk het niveau van de lopende temperatuur te wijzigen.

- Gebruik de toetsen \leftarrow om het gewenst niveau van temperatuur te selecteren.

Het gevisualiseerd profiel, vertrekkend van het knipperend vierkant, wordt gewijzigd met het nieuw niveau van temperatuur, tot aan de verandering van het volgende niveau.

- Bevestig met de toets **OK**

✓ Wijzig de modaliteit Manueel

- Gebruik de toetsen \leftarrow om de modaliteit "Manueel" te selecteren.
- Gebruik de toetsen \leftarrow om de gewenste waarde van temperatuur te vermeerderen of te verminderen

- Bevestig met de toets **OK** ofwel

met de toets **C** annuleer en keer terug naar de vorige modaliteit.

De Chronothermostaat werkt nu volgens de nieuwe ingestelde modaliteit.

✓ Wijzig de modaliteit Vakantie

- Gebruik de toetsen \leftarrow om de modaliteit "Vakantie" te selecteren.
- Bevestig met de toets **OK**

Wanneer men bevestigt, wordt het menu van instelling Modaliteit Vakantie gevisualiseerd;

- Gebruik de toetsen \leftarrow en \leftarrow om uur en datum in te stellen: \leftarrow vermeerdert/vermindert het geselecteerde cijfer \leftarrow doorloopt de cijfers van uur en datum

- Bevestig met de toets **OK**
- Selecteer met de toetsen \leftarrow het wekelijks programma, te herstellen op het einde van de periode Vakantie.
- Bevestig met de toets **OK**

Op het display wordt de icoon van de modaliteit Antivries of Thermische beveiliging en het uur en de datum van einde programma Vakantie gevisualiseerd.

De Chronothermostaat werkt nu volgens de nieuwe ingestelde modaliteit.

1 Inleiding en basisfuncties

Wijzig de modaliteit Vertraagd

- Gebruik de toetsen \leftarrow om de modaliteit "Vertraagd" te selecteren
- Gebruik de toetsen \blacktriangle \blacklozen om de ingestelde waarde van temperatuur te vermeerderen of te verminderen.
- Bevestig met de toets **OK**

Wanneer men bevestigt wordt het menu van instelling Modaliteit Vertraagd gevisualiseerd;

- Gebruik de toetsen \leftarrow en \blacktriangle \blacklozen om temperatuur en uren/minuten in te stellen
 \blacktriangle \blacklozen vermeerdert/vermindert het geselecteerde cijfer
 \leftarrow gaat van temperatuur naar uren/minuten
- Bevestig met de toets **OK**

Op het display wordt de icoon van de Manuele modaliteit en de tijd gevisualiseerd op het einde van het programma Vertraagd.

De Chronothermostaat werkt nu volgens de nieuwe ingestelde modaliteit.

Wijzig de modaliteit Antivries

- Gebruik de toetsen \leftarrow om de modaliteit "Antivries" te selecteren
- Bevestig met de toets **OK**

Op het display wordt de icoon gevisualiseerd van de modaliteit Antivries voor de werking Winter, ofwel de icoon van de modaliteit Thermische beveiliging voor de werking Zomer.

De Chronothermostaat werkt nu volgens de nieuwe ingestelde modaliteit.

Wijzig de modaliteit Off

- Gebruik de toetsen \leftarrow om de modaliteit "Off" te selecteren.
- Bevestig met de toets **OK**

Op het display wordt de icoon van de modaliteit Off gevisualiseerd.

De Chronothermostaat werkt nu volgens de nieuwe ingestelde modaliteit.

Vervanging van de batterijen

Wanneer op het display het volgend symbool  gevisualiseerd wordt, moet men overgaan tot de vervanging van de batterijen. Indien deze knippert werkt de inrichting niet en moeten de batterijen veranderd worden. De melding van batterij ontladen verschijnt circa een maand vóór de ontlading van de batterijen.

Tijdens de vervanging van de batterijen blijven de ingevoerde gegevens in het geheugen.

 **! Men raadt aan, na de vervanging van de batterijen, Datum en Uur van de Chronothermostaat te verifiëren.**

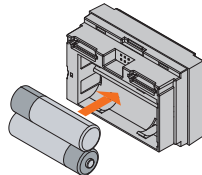
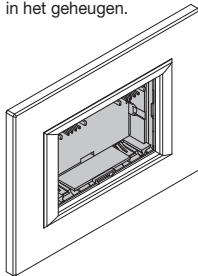

Invoer batterijen

- De Chronothermostaat uit de basis trekken.
- De 2 alkaline batterijen van 1,5V van het type LR6/AA van lange tijdsduur (aanbevolen voor fotografische toepassingen) invoeren en hierbij de polariteiten aangeduid op de tekening respecteren.

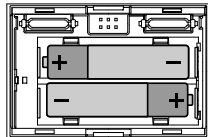

 **De gemiddelde tijdsduur van de batterijen is niet minder dan 1 jaar. De tijdsduur is afhankelijk van het type van batterij, van de geselecteerde screen saver (zie pag. 90) en van de tijd van inschakeling van het display (circa 5 seconden iedere druk van een toets).**

Menu Instellingen

Het menu Instellingen geeft je de mogelijkheid sommige parameters of werkwijzen van de Chronothermostaat te verpersoonlijken.



Stel de werking Zomer/Winter in

Stel de werking van de installatie in (vooringesteld Winter):

Zomer = koeling, Winter = verwarming

- Met de toetsen **↔** de post "Zomer/Winter"
- Op de toets **OK** drukken om te bevestigen

Op het display wordt het beeldscherm gevisualiseerd met de aanduiding van de werkwijze in gebruik.

- Druk op de toets **OK** om de werkwijze om te schakelen
- Druk op de toets **C** om het menu te verlaten en terug te keren naar de vorige pagina.

Na de omschakeling stelt de installatie zich in de modaliteit Antivries (voor de Winter) of Thermische beveiliging (voor de Zomer).

Stel de niveaus van de Temperaturen in

Je kunt het niveau van de temperatuur Antivries of Thermische beveiliging **T*** en de niveaus van temperatuur **T1**, **T2** en **T3** instellen gebruikt in de wekelijkse programma's.

De vooraf bepaalde waarden zijn:

Winter **T***=7°C, **T1**=18°C, **T2**=20°C, **T3**=22°C
 Zomer **T***=35°C, **T1**=20°C, **T2**=23°C, **T3**=25°C

- Met de toetsen **↔** de post "Temperaturen"

- Op de toets **OK** drukken om te bevestigen
- Met de toetsen **↔** het niveau van temperatuur
- Met de toetsen **↔** de gewenste waarde van temperatuur in
- Druk op de toets **OK** om te bevestigen en terug te keren naar de vorige pagina, ofwel op de toets **C** om het menu te verlaten en terug te keren naar de vorige pagina en hierbij de wijziging te annuleren.

Stel Datum en Uur in

Voor een correcte werking van je installatie is het belangrijk dat de ingestelde datum en het ingestelde uur correct zijn.

- Met de toetsen **↔** de post "Datum en Uur"
- Op de toets **OK** drukken om te bevestigen
- Stel uur en datum in met de toetsen:
 - **↔** vermeerderd/vermindert het geselecteerd cijfer
 - **↔** doorloopt de cijfers van uur en datum
- Druk op de toets **OK** om te bevestigen en terug te keren naar de vorige pagina, ofwel op de toets **C** om het menu te verlaten en terug te keren naar de vorige pagina en hierbij de wijziging te annuleren.

Stel de Officiële tijd in

Voor een correcte werking van je installatie is het belangrijk dat de ingestelde datum en het ingestelde uur correct zijn.

- Selecteer met de toetsen **↔** de post "Officiële tijd"
- Druk op de toets **OK** om te bevestigen

Op het display wordt het beeldscherm gevisualiseerd met de aanduiding van de staat.

- Druk op de toets **OK** om de werkwijze om te schakelen
- Druk op de toets **C** om het menu te verlaten en terug te keren naar de vorige pagina.

2 Verpersoonlijkingen

✓ Stel de meeteenheid van de temperatuur in

Stel de meeteenheid van de temperatuur in en selecteer hierbij tussen graden Celsius of Fahrenheit (vooringesteld **Celsius**).

- Met de toetsen **↔** de post "Graden"
 - Op de toets **OK** drukken om te bevestigen
- Op het display wordt het beeldscherm gevisualiseerd met de aanduiding van de ingestelde meeteenheid.*
- Druk op de toets **OK** om de meeteenheid te veranderen
 - Druk op de toets **C** om het menu te verlaten en terug te keren naar de vorige pagina.

✓ Activeer/deactiveer de Afstandsbediening

Activeer/deactiveer de afstandsbediening middels een telefonische activator van de Chronothermostaat (vooringesteld **Geactiveerd**)

Het remote contact wordt als volgt bestuurd:

Gesloten= activering modaliteit antivries

Open= laatste ingesteld wekelijks programma

- Met de toetsen **↔** de post "Afstandsbediening"
- Op de toets **OK** drukken om te bevestigen

Op het display wordt de ingestelde staat gevisualiseerd.

- Druk op de toets **OK** om de staat te veranderen
- Druk op de toets **C** om het menu te verlaten en terug te keren naar de vorige pagina.

✓ Regel het Contrast van het display

Regel het Contrast van het grafisch display.

- Met de toetsen **↔** de post "Contrast"
- Op de toets **OK** drukken om te bevestigen
- Druk op de toets **OK** om te bevestigen en terug te keren naar de vorige pagina, ofwel op de toets **C** om het menu te verlaten en terug te keren naar de vorige pagina en hierbij de wijziging te annuleren.

✓ Selecteer de Screen Saver

Selecteer wat je wenst te visualiseren op het display van de Chronothermostaat in de ruststand (vooringesteld **Temp/datum/uur**).

Je kunt selecteren:

- 1: **Alleen Temp.** - gemeten temperatuur
- 2: **Temp./datum/uur** - gemeten temperatuur en datum/uur
- 3: **Hoofdmenu** - volledig hoofdscherm
- 4: **Uit** - display volledig uitgeschakeld

- Met de toetsen **↔** de post "Screen Saver"
- Op de toets **OK** drukken om te bevestigen

Op het display wordt de op het huidig ogenblik ingestelde selectie benadrukt.

- Selecteer met de toetsen **↔** de Screen Saver
- Druk op de toets **OK** om te bevestigen en terug te keren naar de vorige pagina, ofwel op de toets **C** om het menu te verlaten en terug te keren naar de vorige pagina en hierbij de wijziging te annuleren.

Waarschuwing:

De maximum autonomie van de batterijen is gegarandeerd met een uitgeschakeld display.

✓ Selecteer de Taal

Selecteer de taal voor het menu (vooringesteld **Italiaans**).

- Selecteer met de toetsen **↔** de post "Taal"
- Op de toets **OK** drukken om te bevestigen

Op het display wordt de op het huidig ogenblik ingestelde selectie benadrukt.

- Druk op de toets **OK** om te bevestigen en terug te keren naar de vorige pagina, ofwel op de toets **C** om het menu te verlaten en terug te keren naar de vorige pagina en hierbij de wijziging te annuleren.

✓ Selecteer de Regeling van de temperatuur

Deze instelling geeft je de mogelijkheid de typologie van regeling van de temperatuur te kiezen in functie van het type van installatie.

- 1: **Standaard** vooringesteld (aanbevolen keuze)
- 2: **Proport. 5min** installaties met lage inertie (fan-coil)
- 3: **Proport. 10min** installaties met gemiddelde inertie (aluminium radiators)
- 4: **Proport. 20min** installaties met hoge inertie (gietijzeren radiators)

- Selecteer met de toetsen ◀▶ de post "Regeling"
 - Op de toets **OK** drukken om te bevestigen
- Op het display wordt de op het huidig ogenblik ingestelde selectie benadrukt.*
- Selecteer met de toetsen ◀▶ de gewenste regeling.
 - Druk op de toets **OK** om te bevestigen en terug te keren naar de vorige pagina, ofwel op de toets **C** om het menu te verlaten en terug te keren naar de vorige pagina en hierbij de wijziging te annuleren.

✓ Ijken van de thermische sonde

Deze instelling geeft je de mogelijkheid het meten te kalibreren zowel van de interne als van de externe sonde.

- selecteer met de toetsen ◀▶ de post "Ijken"
 - Op de toets **OK** drukken om te bevestigen
- Indien de externe sonde ingesteld is als sonde op de vloer of voor buitentemperatuur, wordt de selectie van de sonde voorgesteld.*
- Selecteer met de toetsen ◀▶ de sonde
 - Op de toets **OK** drukken om te bevestigen
- Indien de externe sonde niet actief is, wordt rechtstreeks het menu van ijken van de interne sonde gevisualiseerd.*
- Indien de externe sonde ingesteld is als meting van de omgevings-temperatuur, wordt rechtstreeks het menu van ijken van de externe sonde gevisualiseerd (interne sonde inactief).*
- Wijzig de temperatuur met de toetsen ◀▶
 - Druk op de toets **OK** om te bevestigen en terug te keren naar de vorige pagina, ofwel op de toets **C** om het menu te verlaten en terug te keren naar de vorige pagina en hierbij de wijziging te annuleren.



In geval van RESET van de Chronothermostaat wordt de offset van temperatuur ingesteld tijdens het ijken verwijderd.

2 Verpersoonlijkingen

✓ Selecteer de functie van de Externe sonde

Selecteer de functie van de externe sonde (vooringesteld **Niet actief**).

Je kunt selecteren:

- 1: **Niet actief** - de sonde wordt niet gelezen
- 2: **Omgevingstemp** - meet de omgevingstemperatuur in de plaats van de interne sonde van de Chronothermostaat
- 3: **Vloer** - meet de temperatuur van de vloer en schakelt de lading uit indien de ingestelde waarde wordt overschreden
- 4: **Buitentemp.** - meet de buitentemperatuur; indien geselecteerd, wisselt op het display alle 2 seconden (in dezelfde stand) de visualisering van de buitentemperatuur en de omgevingstemperatuur af.

- Selecteer met de toetsen ◀▶ de post "Externe sonde"
- Op de toets **OK** drukken om te bevestigen
- Selecteer met de toetsen ◀▶ de functie
- Op de toets **OK** drukken om te bevestigen

Indien je de functie "Vloer" instelt, wordt het beeldscherm gevisualiseerd dat je de mogelijkheid geeft de drempel van ingreep van de sonde in te stellen (rang: van 15 tot 55°C; vooringesteld 35°C).

- Wijzig met de toetsen ◀▶ de drempeltemperatuur
- Druk op de toets **OK** om te bevestigen en terug te keren naar de vorige pagina, ofwel op de toets **C** om het menu te verlaten en terug te keren naar de vorige pagina en hierbij de wijziging te annuleren.

✓ Visualiseer en stel de Uren van inschakeling op nul af

Met deze functie kun je de uren van werking van de installatie visualiseren/op nul afstellen.

- Selecteer met de toetsen ◀▶ de post "Uren inschakeling"
 - Druk op de toets **OK** om te bevestigen
- Op het display worden de uren van werking van de installatie gevisualiseerd.*
- Druk op de toets **OK** om te bevestigen en terug te keren naar de vorige pagina, ofwel om de teller op nul af te stellen, selecteer met de toetsen ◀◀ de functie "Stel op nul af"
 - Druk op de toets **OK** om te bevestigen, op **C** om terug te keren naar de vorige pagina.

✓ Reset van de Chronothermostaat

Staat toe een volledige reset van de Chronothermostaat uit te voeren, alle instellingen van fabrieksaf worden hersteld.

- Selecteer met de toetsen ◀▶ de post "Reset"
- Druk op de toets **OK** om te bevestigen

Op het display wordt een vraag tot bevestiging gevisualiseerd

- Druk op de toets **OK** om de reset van de Chronothermostaat te bevestigen en terug te keren naar de vorige pagina, ofwel op de toets **C** om te annuleren en terug te keren naar de vorige pagina.



Met deze operatie gaan de configuratie van de Chronothermostaat en alle uitgevoerde programmaties verloren!

Menu Programmatie

Staat toe de dagelijkse profielen van de 3 wekelijkse programma's voor de geselecteerde werkwijze (Zomer/Winter) te wijzigen/programmeren. Binnen in de programma's is het mogelijk de temperaturen te differentiëren in een tijdsperiode van 24 uren en voor iedere dag van de week. Het "PROGRAMMA 1" is vooringesteld maar kan gewijzigd worden.

Selecteer het te verpersoonlijken wekelijkse programma:

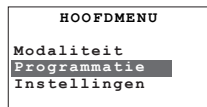

◀ Herbenoem ▶

◀ Wijzig ▶

◀ Kopieer van ▶

◀ Visualiseer ▶

◀ Wis ▶

Selecteer in het Hoofdmenu met de toetsen ◀↑ seleziona "Programmatie"

Druk op de toets **OK** om te bevestigen

Selecteer met ◀↑ het programma dat je wenst te wijzigen

Voor het geselecteerd programma zijn de volgende functies beschikbaar:

Selecteer met de toetsen ◀← de gewenste functie

Herbenoem een Wekelijkse programma

Wanneer men deze functie selecteert kun je de naam van het programma verpersoonlijken (max. 13 karakters).

- Selecteer met de toetsen ◀↑ het te herbenoemen Programma.
- Druk op de toets **OK** om te bevestigen.
- Stel de nieuwe naam samen om aan het Programma te geven, gebruikmakend van de toetsen:
 - ◀← om de cursor te verplaatsen
 - ◀↑ om de karakters te doorlopen
- Druk op de toets **OK** om in het geheugen op te slaan, ofwel op **C** om te annuleren.

De toetsen ◀↑ doorlopen de alfanumerieke karakters (alleen hoofdletters), nummers en speciale tekens in de volgende volgorde: A, B, C, D, E, F, G, H, I, J, K, L, M, N, O, P, Q, R, S, T, U, V, Z, 0, 1, 2, 3, 4, 5, 6, 7, 8, 9, spatie, punt, streepje, superscript.

Wijzig een Wekelijkse programma

Wanneer men deze functie selecteert, kun je het geselecteerde wekelijkse programma wijzigen.

- Selecteer met de toetsen ◀↑ het te wijzigen Programma
- Druk op de toets **OK** om te bevestigen
- Selecteer met de toetsen ◀↑ de dag.

Voor de geselecteerde dag zijn ook de volgende functies beschikbaar:

Kopieer van en **Visualiseer** die geselecteerd kunnen worden met de toetsen ◀←

- Druk op de toets **OK** om de functie van wijziging te bevestigen.
- Nu is het mogelijk het gevisualiseerd profiel te wijzigen gebruikmakend van de surf-toetsen zoals in detail op de volgende pagina's wordt getoond.*

3 Programmatie

Kopieer een dagelijks profiel

De programmatie kopiëren van de ene op de andere dag.

- Selecteer met de toetsen **←↑** de dag waarop het profiel moet gekopieerd worden
- Selecteer met de toetsen **↵←** de functie **Kopieer van**
- Druk op de toets **OK** om te bevestigen
- Selecteer met de toetsen **←↑** de te kopiëren dag
- Druk op de toets **OK** om te bevestigen

Visualiseer een dagelijks profiel

Het profiel van de geselecteerde dag visualiseren.

- Selecteer met de toetsen **←↑** de dag
- Selecteer met de toetsen **↵←** de functie **Visualiseer**
- Met de toetsen **←↑** kun je alle dagen van de week doorlopen
- Druk op de toets **OK** ofwel op **C** om de visualisering te verlaten.

Instrumenten van wijziging dagelijks profiel

Inlichtingen gevisualiseerd op het display:

Dag van de week

uur overeenstemmend met de stand van de cursor

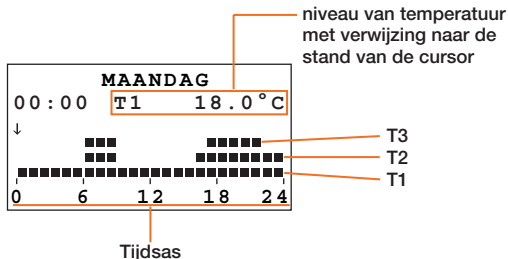
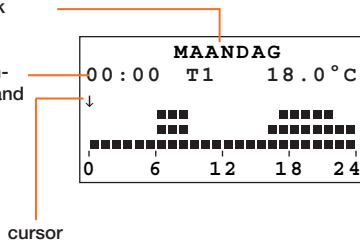

Er zijn twee werkwijzen aanwezig:

• DOORLOPEN

Gekenmerkt door de cursor in de vorm van een "pijl", geeft je de mogelijkheid, gebruikmakend van de toetsen ← de cursor te verplaatsen langs de tijdsas zonder enige wijziging aan het dagelijks profiel aan te brengen.

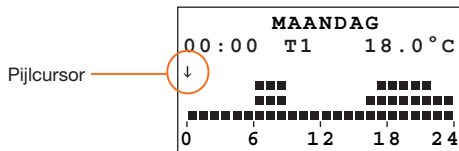

• WIJZIG

Gekenmerkt door de cursor in de vorm van een "potlood" en door het benadrukt niveau van temperatuur, geeft je de mogelijkheid, gebruikmakend van de toetsen ← ←, de cursor te verplaatsen langs de tijdsas om het geselecteerd niveau van temperatuur in te stellen.

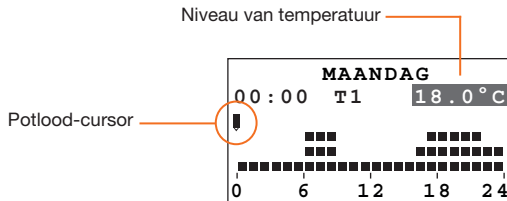

Creëer een nieuw dagelijks profiel

We raden je aan de in dit voorbeeld beschreven procedure stap voor stap te volgen, als nuttig instrument om vertrouwd te raken met de werkwijzen "Wijzig" en "Doorlopen" en met het gebruik van de surf-toetsen.

Voorbeeld: creatie van het volgend dagelijks profiel van temperatuur voor de dag "Maandag" van het programma "WEK. WINTER"..

- 1 - van 00:00 tot 06:00 uur - 18°C (T1)
- 2 - van 06:00 tot 09:00 uur - 22°C (T3)
- 3 - van 09:00 tot 16:30 uur - 20°C (T2)
- 4 - van 16:30 tot 22:00 uur - 22°C (T3)
- 5 - van 22:00 tot 24:00 uur - 20°C (T2)

Ingestelde niveaus van temperatuur
T1= 18°C T2= 20°C T3= 22°C



Selecteer met de toetsen ← ↑ **Maandag** en druk op **OK** om de functie Wijzig te bevestigen

Wanneer de procedure beëindigd is, zal het mogelijk zijn, gebruikmakend van de functie "Kopieer van" (zie pag.94), het profiel van de dag "Maandag" te kopiëren op andere dagen van het wekelijkse programma "WEK. WINTER".

3 Programmatie

Procedure:

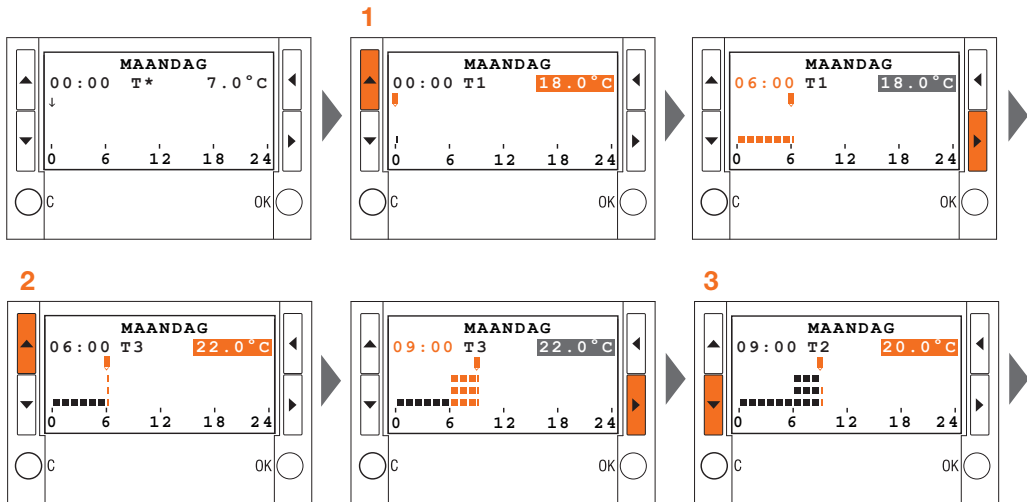

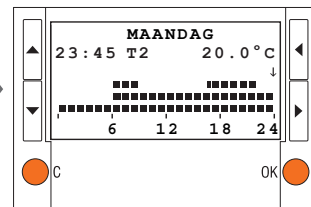
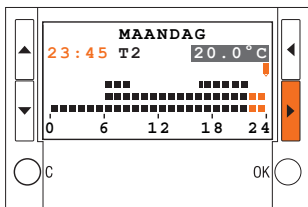
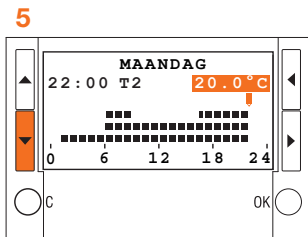
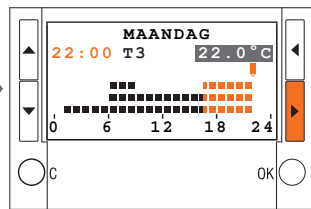
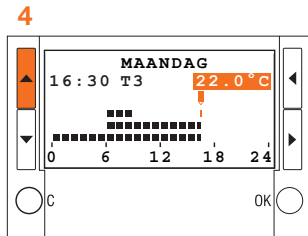
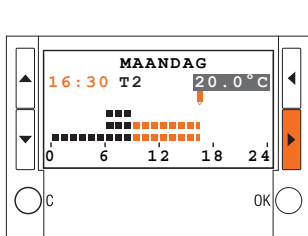

OK bevestig en ga over naar de modaliteit **DOORLOPEN**; **C** annuleer en keer terug naar de lijst dagen.

3 Programmatie

✓ Kopieer een Wekelijks programma

Deze functie geeft je de mogelijkheid een wekelijks programma in een ander te kopiëren. Bijvoorbeeld, het **Programma 1** (vooringesteld fabrieksaf) kopiëren in WEK. WINTER.

- Selecteer met de toetsen **←↑** het programma waarin te kopiëren
- Selecteer met de toetsen **↵←** de functie **Kopieer van**
- Druk op de toets **OK** om te bevestigen
- Met de toetsen **←↑** wordt het programma van waaruit te kopiëren geselecteerd
- Druk op de toets **OK** om te bevestigen

Op het display wordt een beeldscherm van bevestiging gevisualiseerd

✓ Visualiseer een Wekelijks programma

Deze functie geeft je de mogelijkheid (in de modaliteit “doorlopen”) het profiel van de geselecteerde dag te visualiseren.

- Selecteer met de toetsen **←↑** het programma
- Selecteer met de toetsen **↵←** de functie **Visualiseer**
- Druk op de toets **OK** om te bevestigen
- Selecteer met de toetsen **←↑** de dag
- Druk op de toets **OK** om te bevestigen

Op het display wordt het profiel gevisualiseerd gekoppeld aan de geselecteerde dag.

- Met de toetsen **←↑** is het mogelijk de dagelijkse profielen van de hele week te doorlopen.

✓ Wis een Wekelijks programma

Deze functie geeft je de mogelijkheid een verpersoonlijkt programma te wissen en de vooringestelde instellingen te herstellen.

- Selecteer met de toetsen **←↑** het te wissen programma
- Selecteer met de toetsen **↵←** de functie **Wis**
- Druk op de toets **OK** om te bevestigen

Op het display wordt een vraag van bevestiging gevisualiseerd

- Druk op de toets **OK** om te bevestigen

Het programma wordt gewist en de vooringestelde instellingen (profiel en naam) worden hersteld.

1 Introdução e funções de base

■ Informações gerais	100
✔ O frontal	100
✔ O ecrã	101
✔ A simbologia	101
■ O seu Cronotermostato: use-o logo!	102
✔ Primeira activação	102
✔ As teclas de navegação	102
✔ Visualizar o modo de funcionamento	102
✔ Deslocar os modos	103
✔ Modificar o modo Semanal	103
✔ Modificar o modo Manual	103
✔ Modificar o modo Férias	103
✔ Modificar o modo Temporização	104
✔ Modificar o modo Antigelado	104
✔ Modificar o modo Off	104
✔ Substituição das pilhas	104

2 Personalizações

■ Menu das Configurações	105
✔ Configurar o funcionamento Verão/Inverno	105
✔ Configurar os níveis das Temperaturas	105
✔ Configurar a Data e a Hora	105
✔ Configurar a Hora Standard	105
✔ Configurar a unidade de medida da temperatura	106
✔ Activar/desactivar o Controlo remoto	106
✔ Regular o Contraste do ecrã	106
✔ Seleccionar o Screen Saver	106
✔ Seleccionar a Língua	106
✔ Seleccionar a Regulação da temperatura	107

✔ Ajuste da sonda térmica	107
✔ Seleccionar a função da Sonda Externa	108
✔ Visualizar/ restabelecer as Horas de ligação	108
✔ Restabelecer do Cronotermostato	108

3 Programação

■ Menu programação	109
✔ Mudar o nome de um Programa Semanal	109
✔ Modificar um programa Semanal	109
✔ Copiar um programa Semanal	114
✔ Visualizar um programa Semanal	114
✔ Eliminar um programa Semanal	114

1 Introdução e funções de base

■ Informações gerais

O Cronotermostato 4451 é um dispositivo para encaixar que pode ser utilizado em instalações de aquecimento e de condicionamento, permite por intermédio de várias possibilidades de programação efectuar a regulação da temperatura para cada hora do dia e, de maneira diferenciada, para todos os dias da semana.

É possível escolher a utilização de um programa standard (já memorizado mas que pode ser modificado com base nas exigências do utilizador) ou criar um programa novo mediante um método simples de programação.

Um amplo ecrã iluminado por trás permite visualizar a qualquer momento o programa configurado, o estado da instalação e a temperatura da divisão.

O Cronotermostato possui uma base para as conexões eléctricas com a instalação e possui também um frontal extraível, para permitir que o utilizador efectue mais confortavelmente as operações de programação e substituição das pilhas.

✓ O frontal

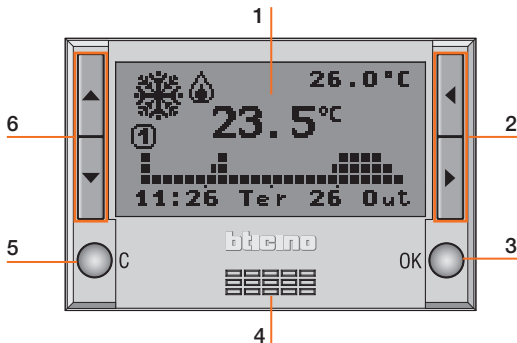

- 1 - Ecrã gráfico: visualiza as mensagens que guiam as operações de programação e o estado da instalação
- 2 - Teclas de selecção: ao mesmo tempo que se visualiza a página principal, permitem fazer clique entre os modos de funcionamento; dentro do menu, quando houver, a selecção das funções
- 3 - Tecla OK: entra no menu principal, confirma a selecção visualizada ou os dados inseridos
- 4 - Sensor: mede a temperatura da divisão
- 5 - Tecla C: elimina a selecção e retorna à página anterior, se for mantida carregada voltará para a página inicial
- 6 - Tecla de deslocamento: ao mesmo tempo que se visualiza a página principal, permitem modificar a temperatura configurada; dentro do menu de deslocamento a lista dos itens existentes

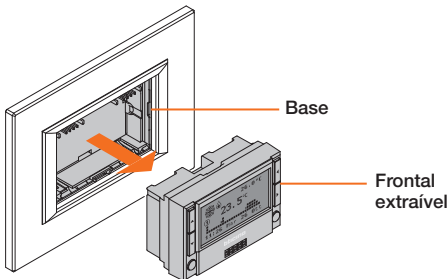

✓ O ecrã

Durante o funcionamento normal o ecrã gráfico apresenta as seguintes informações de base:

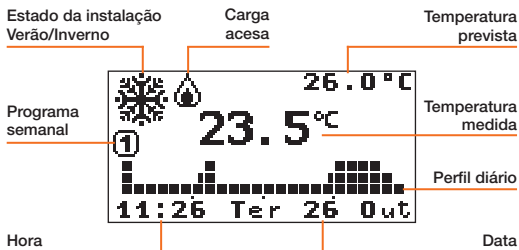

✓ A simbologia

Em função do modo de funcionamento seleccionado o ecrã é caracterizado pela seguinte simbologia:

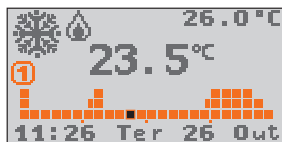

Semanal

Perfil de temperatura e número do programa activado

O trecho correspondente à hora actual (por exemplo às 11:26 pisca o quadrado correspondente à hora das 11:00 às 12:00) fica a piscar no gráfico.



Manual

Ícone (mão) do modo Manual.



Férias

Ícone do modo Antigelo ou Protecção térmica, hora e data do fim do programa das Férias.

10:00
12/01/06



Temporização

Ícone da modalidade Manual e número de horas e minutos para o término do programa Temporização

11:06



Antigelo

Ícone do modo Antigelo (Inverno) ou Protecção térmica (Verão)



OFF

Ícone do modo OFF.



Se estiver conectada uma sonda externa com o Cronotermostato e a função configurada for "Temp. exterior", será visualizado no mostrador o ícone relativo. A cada dois segundos alterna-se (na mesma posição) a visualização da temperatura externa com aquela da divisão (vide pag.108).



Sonda externa

Ícone de sinalização da temperatura externa

Se a pilha estiver descarregada se visualizará no ecrã o relativo ícone de sinalização (em qualquer modo também com o screen saver activado). Se lampear o dispositivo não está a funcionar e as pilhas devem ser trocadas.



Pilha

Ícone de sinalização de pilha descarregada.

1 Introdução e funções de base

■ O seu Cronotermostato: use-o logo!

✔ Primeira activação

Para que o seu Cronotermostato fique operativo:

- Seleccione a Língua de funcionamento.
- Programe a Data/a Hora.
- O Cronotermostato se configura automaticamente em funcionamento **Inverno** e modo **Semanal PROGRAMA 1**.

A selecção que está activada actualmente fica evidenciada no ecrã. (configuração de fábrica Italiano)

- Pode deslocar a lista e seleccionar a língua com as teclas ←↑
- Pressione a tecla **OK** para confirmar.

Confirmando, o CRONOTERMOSTATO passa automaticamente para o menu de configuração da DATA e da HORA.

- Programe a hora e a data com as teclas: ←↑ aumenta/diminui o algarismo seleccionado, ← desloca os algarismos da hora e da data.
- Pressione a tecla **OK** para confirmar.
- Para sair do menu e voltar para a página principal mantenha pressionada a tecla **C**

O Cronotermostato assume automaticamente a seguinte configuração:

- funcionamento **Inverno**
- modo **Semanal – PROGRAMA 1**

Para configurar o funcionamento **Verão**

- Pressione a tecla **OK** para aceder ao menu
- Seleccione **Configurações** com a tecla ↑
- Pressione a tecla **OK** para confirmar.

Complete a configuração seguindo o método que está descrito na página 105.



Hora standard: mantendo a configuração predefinida “Manual” deve ser actualizada manualmente, para configurar o modo de actualização “Automática” veja o parágrafo “Configurar a Hora standard” à página 105.

✔ As teclas de navegação

Quando fica visualizada a página principal no ecrã é possível por intermédio das teclas de navegação realizar as seguintes operações:



- Tecla OK** entra no menu Principal – confirma
- Tecla C** elimina e volta para o modo anterior

Teclas ← ↑ em função do modo configurado:

Semanal – Manual – Temporização: aumento/diminuição da temperatura actual;

Férias – Antigelo – OFF: nenhum efeito

Teclas ← ← movimentam-se entre os modos de funcionamento.

✔ Visualizar o modo de funcionamento

Quando se estiver a visualizar o Screen saver (ou estiver desligado) no ecrã do Cronotermostato, se qualquer tecla for pressionada será visualizado o modo de funcionamento configurado.

✓ Deslocar os modos

Quando se estiver a visualizar o Screen saver (ou estiver desligado) no ecrã do Cronotermostato, se qualquer tecla for pressionada será visualizado o modo de funcionamento configurado.

- Utilize as teclas ↩← para visualizar os outros modos: Semanal – Manual – Temporização - Antigelo e OFF.

Lampeja o nome da modalidade seleccionada para indicar o estado da modificação (premindo a tecla OK), depois que tiverem transcorrido 10 segundos de inactividade da última pressão de uma tecla, a operação será anulada e será visualizada a página principal com a modalidade actual.

Para configurar o modo de funcionamento visualizado:

- Confirme com a tecla **OK**

O Cronotermostato agora funciona segundo o novo modo.

São possíveis as funções de modificação descritas a seguir em função do modo seleccionado.

✓ Modificar o modo Semanal

- Utilize as teclas ↩← para seleccionar o modo “Semanal”.

O número do programa activado lampeja assim como o quadrado correspondente à hora.

- Utilize as teclas ◀▶ para deslocar os três programas e visualizar o perfil diário.

Depois de ter seleccionado o programa desejado, e o número do programa tiver terminado de piscar é possível modificar o nível da temperatura actual.

- Utilize as teclas ◀▶ para seleccionar o nível da temperatura desejada.

O perfil visualizado, iniciando do quadrado lampejante se modifica com o novo nível de temperatura, até mudar para o nível sucessivo.

- Confirme com a tecla **OK**

✓ Modificar o modo Manual

- Utilize as teclas ↩← para seleccionar o modo “Manual”.
- Utilize as teclas ◀▶ para aumentar ou diminuir o valor da temperatura programada.
- Confirme com a tecla **OK** ou então com a tecla **C** anule e volte para o modo anterior.

O Cronotermostato agora funciona segundo o novo modo configurado

✓ Modificar o modo Férias

- Utilize as teclas ↩← para seleccionar o modo “Férias”.
- Confirme com a tecla **OK**

Confirmando ficará visualizado o menu de Configuração do modo Férias.

- Utilize as teclas ↩← e ◀▶ para programar a hora e a data:
 - ◀▶ aumenta/diminui o algarismo seleccionado
 - ↩← desloca os algarismos da hora e da data

- Confirme com a tecla **OK**
- Selecciono o programa a ser restabelecido ao término do período de Férias com as teclas ◀▶.
- Confirme com a tecla **OK**

O ícone do modo antigelo ou Protecção térmica e a hora e a data de fim do programa Férias ficam visualizados no ecrã.

O Cronotermostato agora funciona segundo o novo modo configurado.

1 Introdução e funções de base

✓ Modificar o modo Temporização

- Utilize as teclas ↵← para seleccionar o modo “Temporização”.
- Utilize as teclas ◀▶ para aumentar ou diminuir o valor da temperatura programada.
- Confirme com a tecla **OK**

Confirmando ficará visualizado o menu de Configuração do Modo Temporização.

- Utilize as teclas ↵← e ◀▶ para configurar temperatura e horas/minutos
◀▶ aumenta/diminui o algarismo seleccionado
↵← passa de temperatura para horas/minutos
- Confirme com a tecla **OK**

Será visualizado no mostrador o ícone da modalidade Manual e o tempo de término do programa Temporização.

O Cronotermostato agora funciona segundo o novo modo configurado.

✓ Modificar o modo Antigelo

- Utilize as teclas ↵← para seleccionar o modo “Antigelo”.
- Confirme com a tecla **OK**

O ícone do modo antigelo para o funcionamento de Inverno, ou então o ícone do modo Protecção térmica para o funcionamento de Verão fica visualizado no ecrã.

O Cronotermostato agora funciona segundo o novo modo configurado.

✓ Modificar o modo Off

- Utilize as teclas ↵← para seleccionar o modo “Off”
- Confirme com a tecla **OK**

O ícone do modo Off fica visualizado no ecrã.

O Cronotermostato agora funciona segundo o novo modo configurado.

✓ Substituição das pilhas

Quando se visualizar o seguinte símbolo  no ecrã, será necessário substituir as pilhas. Se lampear o dispositivo não está a funcionar e as pilhas devem ser trocadas.

A sinalização de pilha descarregada aparecerá por cerca de um mês antes que se esgotem completamente.

Durante a substituição das pilhas os dados inseridos permanecem na memória.

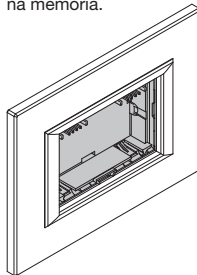

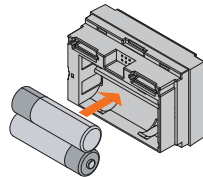

 **Aconselha-se, depois de ter substituído as pilhas, verificar a Data e a Hora do Cronotermostato.**

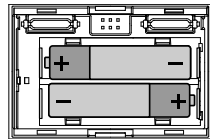

Introdução das pilhas

- Extrair o Cronotermostato da sua base
- Inserir as 2 pilhas alcalinas de 1,5V de tipo LR6/AA de longa duração (recomendadas para aplicações fotográficas) respeitando as polaridades indicadas no desenho.



 **A duração média das pilhas não é inferior a 1 ano. A duração depende do tipo de pilhas, do screen saver seleccionado (vide pag. 106) e do tempo de acendimento do mostrador (cerca de 5 segundos a cada pressão de uma tecla).**

Menu das Configurações

O menu das configurações permite-lhe personalizar alguns parâmetros ou modos de funcionamento do Cronotermostato.

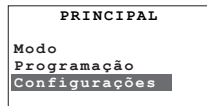

Configurar o funcionamento Verão/Inverno

Configure o funcionamento da instalação (predefinido Inverno):
Verão = arrefecimento, Inverno = aquecimento

- Selecione o item “Verão/Inverno” com as teclas ◀▶
- Pressione a tecla **OK** para confirmar.

Ficará visualizada no ecrã a página com a indicação do modo de funcionamento que está a ser usado.

- Pressione a tecla **OK** para mudar o modo de funcionamento.
- Pressione a tecla **C** para sair do menu e voltar para a página anterior.

Depois de ter sido comutada a instalação se configurará no modo Antigo (para Inverno) ou Protecção térmica (para Verão).

Configurar os níveis das Temperaturas

Pode configurar o nível da temperatura Antigo ou Protecção térmica **T*** e os níveis de temperatura **T1**, **T2** e **T3** utilizados nos programas semanais.

Os valores predefinidos são:

Inverno **T***=7°C, **T1**=18°C, **T2**=20°C, **T3**=22°C
Verão **T***=35°C, **T1**=20°C, **T2**=23°C, **T3**=25°C

- Selecione o item “Temperaturas” com as teclas ◀▶

- Pressione a tecla **OK** para confirmar.
- Selecione o nível da temperatura com as teclas ◀◀
- Programe o valor da temperatura desejado com as teclas ▶▶
- Pressione a tecla **OK** para confirmar e voltar para a página anterior ou então a tecla **C** para sair do menu e voltar para a página anterior eliminando a modificação.

Configurar a Data e a Hora

Para que a sua instalação funcione correctamente é importante que a data e a hora programadas estejam certas.

- Selecione o item “Data e Hora” com as teclas ◀▶
- Pressione a tecla **OK** para confirmar.
- Programe a hora e a data com as teclas:
▶▶ aumenta/diminui o algarismo seleccionado,
◀◀ desloca os algarismos da hora e da data;
- Pressione a tecla **OK** para confirmar e voltar para a página anterior ou então a tecla **C** para sair do menu e voltar para a página anterior eliminando a modificação.

Configurar a Hora Standard

Para que a sua instalação funcione correctamente é importante que a data e a hora programadas estejam certas.

- Selecione o item “Hora Standard” com as teclas ◀▶
- Pressione a tecla **OK** para confirmar.

A página com a indicação do estado ficará visualizada no ecrã.

- Pressione a tecla **OK** para comutar o modo de funcionamento.
- Pressione a tecla **OK** para sair do menu e voltar para a página anterior.

2 Personalizações

✔ Configurar a unidade de medida da temperatura

Configure a unidade de medida da temperatura, seleccionando entre graus Celsius ou Fahrenheit (predefinido Celsius).

- Com as teclas ◀▶ seleccione o item "Graus"
- Pressione a tecla **OK** para confirmar.

A página com a indicação da unidade de medida programada ficará visualizada no ecrã.

- Pressione a tecla **OK** para mudar a unidade de medida.
- Pressione a tecla **C** para sair do menu e voltar para a página anterior.

✔ Activar/desactivar o Controlo remoto

Active/Desactive o controlo remoto por meio de um actuador telefónico do Cronotermostato (predefinido **Activado**).

O controlo remoto será gerido desta maneira:

Fechado = activação do modo antigelo

Aberto = último programa semanal configurado

- Seleccione o item "Controlo Remoto" com as teclas ◀▶
- Pressione a tecla **OK** para confirmar.

O estado programado ficará visualizado no ecrã.

- Pressione a tecla **OK** para mudar o estado.
- Pressione a tecla **C** para sair do menu e voltar para a página anterior.

✔ Regular o Contraste do ecrã

Regule o contraste do ecrã gráfico.

- Seleccione o item "Contraste" com as teclas ◀▶
- Pressione a tecla **OK** para confirmar.
- Pressione a tecla **OK** para confirmar e voltar para a página anterior ou então a tecla **C** para sair do menu e voltar para a página anterior eliminando a modificação.

✔ Seleccionar o Screen Saver

Selecione o que visualizar no ecrã do Cronotermostato em condições de pausa (predefinido **Temp/data/hora**).

Pode seleccionar:

1: Só Temp. - temperatura medida

2: Temp./data/hora - temperatura medida e data/hora

3: Principal - página principal completa

4: Desligado - ecrã completamente apagado

- Seleccione o item "Screen Saver" com as teclas ◀▶
- Pressione a tecla **OK** para confirmar

a selecção actualmente configurada Ficarà evidenciada no ecrã.

- Seleccione o item "Screen Saver" com as teclas ◀▶

- Pressione a tecla **OK** para confirmar e voltar para a página anterior ou então a tecla **C** para sair do menu e voltar para a página anterior eliminando a modificação.

Advertência:

A autonomia máxima das pilhas é garantida com o ecrã Desligado.

✔ Seleccionar a Língua

Selecione a língua para o menu (predefinida **Italiano**).

- Seleccione o item "Língua" com as teclas ◀▶
- Pressione a tecla **OK** para confirmar

A selecção actualmente configurada ficará evidenciada no ecrã.

- Pressione a tecla **OK** para confirmar e voltar para a página anterior ou então a tecla **C** para sair do menu e voltar para a página anterior eliminando a modificação.

✓ Seleccionar a Regulação da temperatura

Esta configuração permite-lhe escolher a tipologia de regulação da temperatura em função do tipo de instalação.

- 1: **Standard** predefinido (escolha aconselhada)
- 2: **Proporc. 5min** instalações de inércia baixa (fan-coll)
- 3: **Proporc. 10min** instalações de inércia média (radiadores de alumínio)
- 4: **Proporc. 20min** instalações de inércia alta (radiadores de ferro fundido)

- Seleccione o item “**Regulação**” com as teclas ◀▶
 - Pressione a tecla **OK** para confirmar
- A selecção actualmente configurada ficará evidenciada no ecrã.*
- Seleccione a regulação desejada com as teclas ◀▶
 - Pressione a tecla **OK** para confirmar e voltar para a página anterior ou então a tecla **C** para sair do menu e voltar para a página anterior eliminando a modificação.

✓ Ajuste da sonda térmica

Esta configuração permite-lhe ajustar a medida quer da sonda interna quer da sonda externa.

- Seleccione o item “**Ajuste**” com as teclas ◀▶
- Pressione a tecla **OK** para confirmar.

Se a sonda externa estiver configurada como sonda de piso ou para temperatura externa, será proposta a selecção da sonda.

- Seleccione a sonda com as teclas ◀▶
- Pressione a tecla **OK** para confirmar.

Se a sonda externa não estiver activada, ficará visualizado directamente o menu de ajuste da sonda interna.

Se a sonda externa estiver configurada como medida da temperatura da divisão, ficará visualizado directamente o menu de ajuste da sonda externa (sonda interna inactiva).

- Modifique a temperatura com as teclas ◀▶
- Pressione a tecla **OK** para confirmar e voltar para a página anterior ou então a tecla **C** para sair do menu e voltar para a página anterior eliminando a modificação.



Em caso de RESTABELECER do Cronotermostato o offset de temperatura configurado durante o ajuste será removido.

2 Personalizações

✓ Seleccionar a função da Sonda Externa

Selecione a função da sonda externa (predefinida **Desactivada**).

Pode seleccionar:

1: Desactivada - a sonda não será lida

2: Temp. divisão - mede a temperatura da divisão no lugar do sensor interno do Cronotermostato

3: Piso - mede a temperatura do piso e desliga a carga se ultrapassar o valor configurado.

4: Temp. externa - mede a temperatura externa; se for seleccionada se alternará (na mesma posição) no ecrã a cada 2 segundos a visualização da temperatura externa com a temperatura da divisão.

- Selecione o item “**Sonda externa**” com as teclas ◀▶
- Pressione a tecla **OK** para confirmar.
- Selecione a função com as teclas ◀▶
- Pressione a tecla **OK** para confirmar.

Se configurar a Função “Piso” será visualizada a página que lhe permite configurar o limiar da intervenção (range: de 15 a 55°C; predefinida 35°C).

- Modificar o limiar da temperatura com as teclas ◀▶
- Pressione a tecla **OK** para confirmar e voltar para a página anterior ou então a tecla **C** para sair do menu e voltar para a página anterior eliminando a modificação.

✓ Visualizar/ restabelecer as Horas de ligação

Com esta função pode visualizar/restabelecer as horas de funcionamento da instalação.

- Selecione o item “**Horas de acendimento**” com as teclas ◀▶
- Pressione a tecla **OK** para confirmar.

Ficarão evidenciadas as horas de funcionamento da instalação no ecrã.

- Pressione a tecla **OK** para confirmar e voltar para a página anterior ou então restabelecer o contador, selecione a função “Restabelecer” com as teclas ◀←
- Pressione a tecla **OK** para confirmar, e a tecla **C** para voltar para a página anterior.

✓ Restabelecer do Cronotermostato

Permite executar um restabelecer total do Cronotermostato, todas as configurações de fábrica ficarão restabelecidas.

- Selecione o item “**Restabelecer**” com as teclas ◀▶
- Pressione a tecla **OK** para confirmar.

Será visualizado no mostrador um pedido de confirmação.

- Pressione a tecla **OK** para confirmar o Restabelecer do Cronotermostato e voltar para a página anterior ou então a tecla **C** para anular ou voltar para página anterior.



Com esta operação a configuração do Cronotermostato e todas as programações executadas ficarão perdidas!

Menu programação

Permite modificar /programar os perfis diários dos 3 programas semanais para o modo de funcionamento (Verão/Inverno) seleccionado. Dentro dos programas é possível diferenciar as temperaturas no período das 24 horas e para cada dia da semana.

O "PROGRAMA 1" foi configurado previamente mas pode ser modificado.

Selecione o programa semanal a ser personalizado:

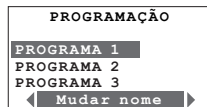
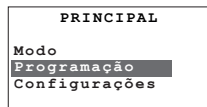

Mudar nome

Modificar

Copiar de

Visualizar

Apagar

Selecione "Programação" no menu principal com as teclas ◀▶

Pressione a tecla OK para confirmar.

Selecione o programa que deseja modificar com as teclas ◀▶

Estão disponíveis as seguintes funções para o programa seleccionado:

Selecione a função desejada com as teclas ◀←

➤ Mudar o nome de um Programa Semanal

Com esta função pode personalizar o nome do programa (13 caracteres ao máximo)

- Selecione o programa a ser mudado de nome com as teclas ◀▶
- Pressione a tecla **OK** para confirmar.
- Digite o novo nome a ser dado ao Programa utilizando as teclas:
 - ◀← para movimentar o cursor
 - ◀▶ para deslocar os caracteres
- Pressione a tecla OK para memorizar ou então a tecla C para eliminar.

As teclas ◀▶ deslocam os caracteres alfanuméricos (só maiúsculos), números especiais na seguinte ordem: A, B, C, D, E, F, G, H, I, J, K, L, M, N, O, P, Q, R, S, T, U, V, Z, 0, 1, 2, 3, 4, 5, 6, 7, 8, 9, espaço, ponto, hífen, ápicie.

➤ Modificar um programa Semanal

Seleccionando esta função pode modificar o programa semanal seleccionado.

- Selecione o Programa a ser modificado com as teclas ◀▶
- Pressione a tecla **OK** para confirmar.
- Selecione o dia com as teclas ◀▶

Para o dia seleccionado estão disponíveis também as funções:

Copiar de e **Visualizar** que podem ser seleccionadas com as teclas ◀←

• Pressione a tecla **OK** para confirmar a função de modificação
Agora é possível modificar o perfil visualizado utilizando as teclas de navegação como está mostrado detalhadamente nas páginas a seguir.

3 Programação

Copiar um perfil diário

Copiar a programação de um dia para o outro.

- **↵↑** Seleccione o dia em que copiar o perfil com as teclas
- Seleccione a função **Copiar de** com as teclas **↵←**
- Pressione a tecla **OK** para confirmar.
- Seleccione o dia a ser copiado com as teclas **↵↑**
- Pressione a tecla **OK** para confirmar.

Visualizar um perfil diário

Visualize o perfil do dia seleccionado.

- Seleccione o dia com as teclas **↵↑**
- Seleccione a função **Visualizar** com as teclas **↵←**
- Pode deslocar todos os dias da semana com as teclas **↵↑**
- Pressione a tecla **OK** para confirmar ou então a tecla **C** para sair da visualização.

Ferramentas de modificação do perfil diário

Informações visualizadas no ecrã:

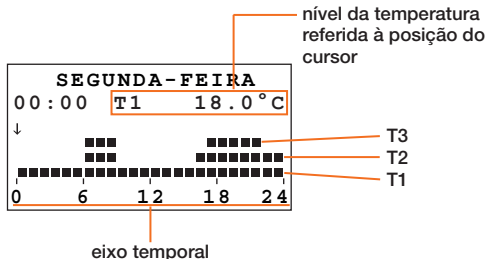
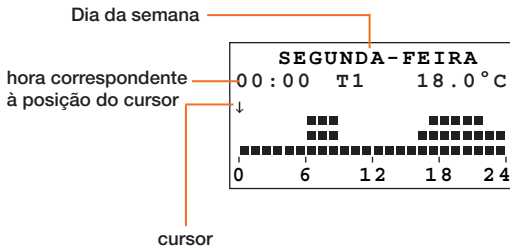

Existem dois modos de funcionamento:

• DESLOCAMENTO

Caracterizado pelo cursor em forma de “flecha”, permite-lhe, utilizando as teclas ←← desloca o cursor ao longo do eixo temporal sem realizar nenhuma modificação ao perfil diário.

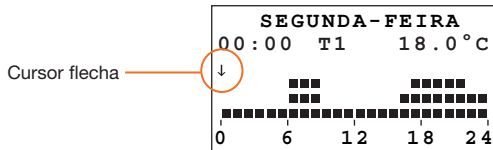

• MODIFICAR

Caracterizado pelo cursor em forma de “lápiz” e pelo nível de temperatura evidenciado, permite-lhe, utilizando as teclas ←←, desloca o cursor ao longo do eixo temporal para configurar o nível da temperatura seleccionada.

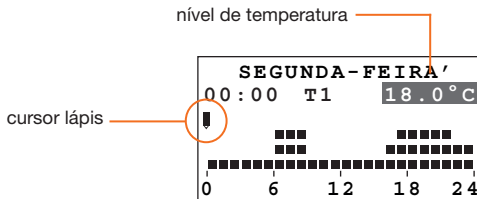

Criar um perfil diário novo

Aconselhamos-lhe seguir passo a passo o método descrito neste exemplo, como instrumento útil para familiarizar com os modos de funcionamento “Modificar” e “Deslocar” e a utilização das teclas de navegação.

Exemplo: criação do seguinte perfil de temperatura diária para o dia “Segunda-feira” do programa “SEMANAL INVERNO”

- 1 - das 00:00 horas às 06:00 horas - 18°C (T1)
- 2 - das 06:00 horas às 09:00 horas - 22°C (T3)
- 3 - das 09:00 horas às 16:30 horas - 20°C (T2)
- 4 - das 16:30 horas às 22:00 horas - 22°C (T3)
- 5 - das 22:00 horas às 24:00 horas - 20°C (T2)

Níveis de temperatura configurados

T1= 18°C T2= 20°C T3= 22°C

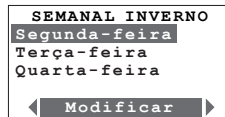

Selecione **Segunda-feira** com as teclas ←↑ e pressione a tecla **OK** para confirmar a função Modificar

Depois de ter terminado este método, será possível copiar o perfil do dia “Segunda-feira” em outros dias do programa semanal “**SEMANA INVERNO**” utilizando a função “**Copiar de**” (veja página 110)

3 Programação

Método:

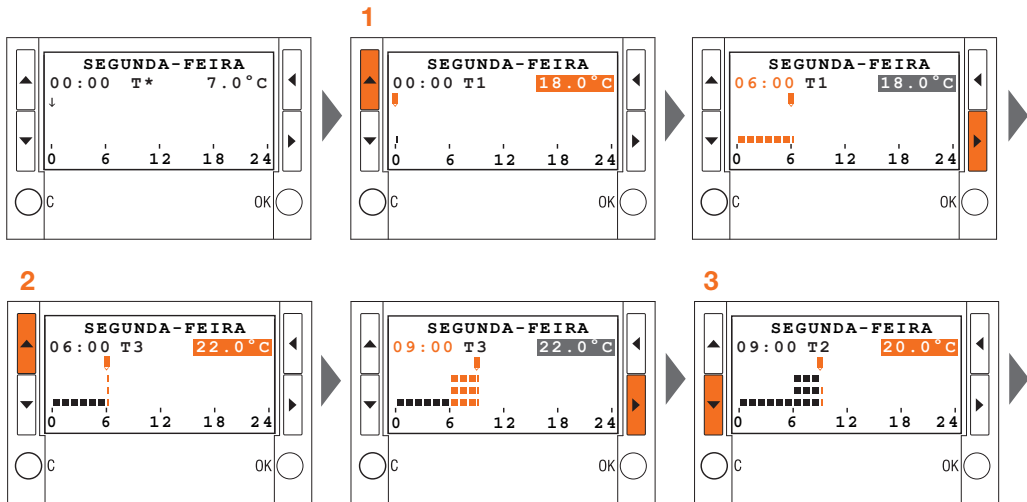

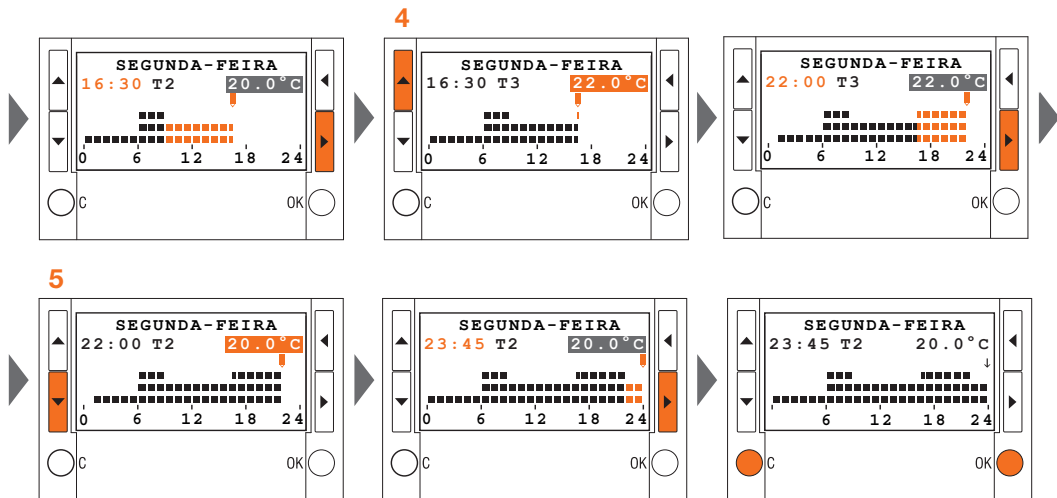

OK confirma e passa para a modalidade DESLOCAMENTO; **C** elimina e volta para a lista dos dias.

3 Programação

✓ Copiar um programa Semanal

Esta função permite-lhe copiar um programa semanal em um outro. Por exemplo, copiar o **Programa 1** (configurado previamente na fábrica) em Semanal Inverno.

- Selecione o programa no qual copiar com as teclas ◀▶
- Selecione a função **Copiar de** com as teclas ↵←
- Pressione a tecla **OK** para confirmar.
- Selecione o programa do qual copiar com as teclas ◀▶
- Pressione a tecla **OK** para confirmar.

Será visualizada no mostrador uma página de confirmação.

✓ Visualizar um programa Semanal

Esta função permite-lhe visualizar (na modalidade “deslocamento”) o perfil do dia seleccionado.

- Selecione o programa com as teclas ◀▶
- Selecione a função **Visualizar** com as teclas ↵←
- Pressione a tecla **OK** para confirmar.
- Selecione o dia com as teclas ◀▶
- Pressione a tecla **OK** para confirmar.

Ficará evidenciada o perfil associado ao dia seleccionado no ecrã.

- Com as teclas ◀▶ é possível deslocar os perfis diários da semana inteira.

✓ Eliminar um programa Semanal

Esta função permite-lhe eliminar um programa personalizado e restabelecer as configurações predefinidas.

- Selecione o programa a ser eliminado com as teclas ◀▶
- Selecione a função **Eliminar** com as teclas ↵←
- Pressione a tecla **OK** para confirmar.

Ficará visualizado um pedido de confirmação no ecrã.

- Pressione a tecla **OK** para confirmar.

O programa será eliminado e serão restabelecidas as configurações definidas anteriormente (perfil e nome)

Bticino SpA
Via Messina, 38
20154 Milano - Italy
www.bticino.com

Bticino SpA reserves at any time the right to modify the contents of this booklet and to communicate, in any form and modality, the changes brought to the same.