

1 Installazione

Il Cronotermostato può essere installato ad incasso o a parete utilizzando le scatole, i supporti e le placche delle serie Axolute, Living International, Light e Light Tech (3 moduli DIN).

Se si ritiene necessario bloccare l'estrazione del Cronotermostato (es. locali pubblici), utilizzare la vite in dotazione posta sul retro della base.

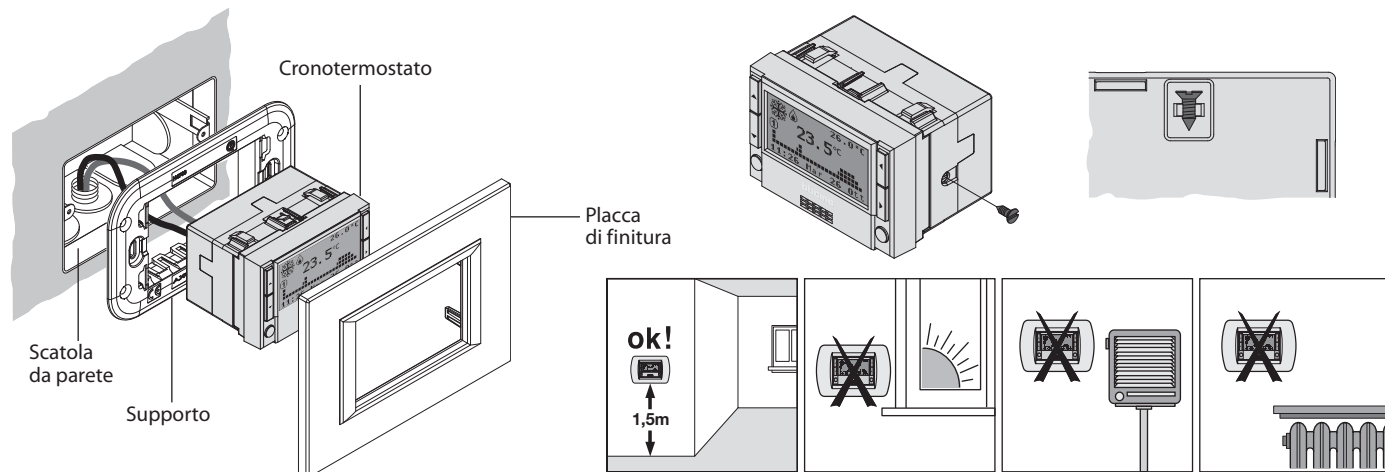

2 Collegamenti

Sezione max conduttori: 2x 2,5 mm²
Portata contatti: 5(3)A

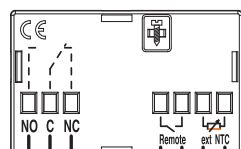

* Il corretto impiego della sonda prevede l'applicazione del sensore su una superficie che raggiunge gradatamente la temperatura, non esposta a fonti di calore o irraggiamento solare.

Ai carichi da controllare

Collegamento sensore NTC esterno *

Attivazione a distanza (remote)

Contatto chiuso = modalità antigelo
Contatto aperto = programma settimanale (ultimo selezionato)

3 Caratteristiche tecniche

- Temperatura di funzionamento: 5°C ÷ 35°C
- Alimentazione: 2 batterie alcaline da 1,5V di tipo LR6/AA
- Tempo minimo tra un intervento programmato ed il successivo: 15 minuti
- Valori di temperatura impostabili: 3°C ÷ 40°C (con intervallo minimo di 0,1°C)
- Precisione della temperatura controllata: ± 0,5°C
- Durata media delle batterie: 1 anno
- Installazione ad incasso o a parete
- Portata contatti di uscita liberi da tensione: 5(3)A
- Possibilità di collegamento di una sonda esterna per la temperatura (art. 3457) con le seguenti caratteristiche: R (25°C) = 10k BETA = 3435 - lunghezza max. del collegamento 10 metri
- Possibilità di teleattivazione del Cronotermostato attraverso controllo remoto (per esempio centralino telefonico, attuatore telefonico, impianto antifurto ecc.)

4 Schemi di collegamento

Impianto di solo riscaldamento con comando ON/OFF

Esempio: consenso in caldaia

Impianto di solo riscaldamento con comando APRI/CHIUDI

Esempio: comando di una valvola motorizzata Apri (NO)/Chiudi (NC)

Impianto di riscaldamento e raffrescamento con comando ON/OFF

Se si desidera comandare sia l'impianto di riscaldamento che quello di raffrescamento, predisporre un deviatore per la selezione Estate/Inverno come mostrato in figura.

Al cambio di stagione mettere il deviatore nella posizione richiesta ed effettuare la commutazione Estate/Inverno sul Cronotermostato.

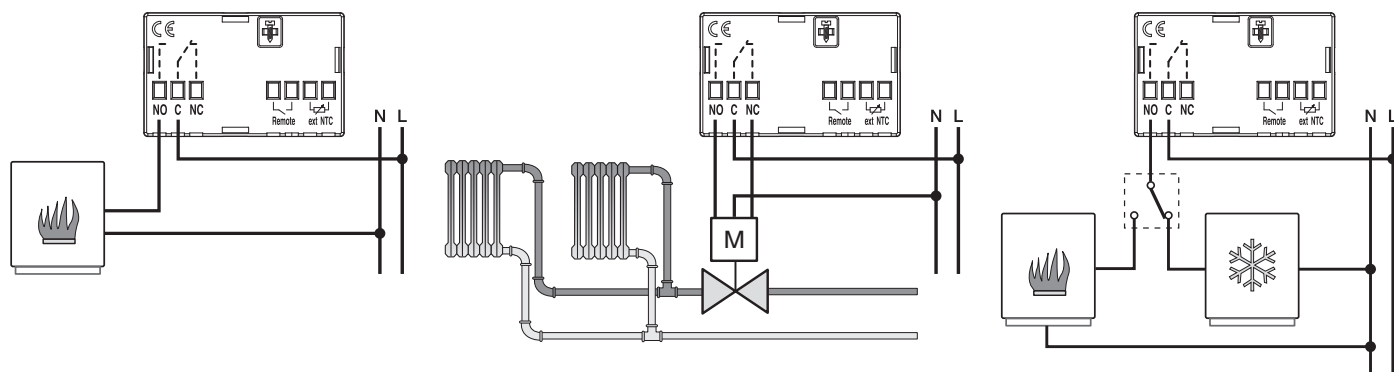

D Installation

Der Zeitthermostat ist sowohl für die UP-Montage als auch für die Wandmontage geeignet indem die Dosen, Halterungen und Platten der Serie Axolute, Living International, Light und Light Tech verwendet werden (3 DIN Module).

Soll verhindert werden dass der Zeitthermostat herausgenommen werden kann (z.B. in öffentlichen Lokalen), die mitgelieferte Schraube an der Rückseite der Unterlage verwenden.

1

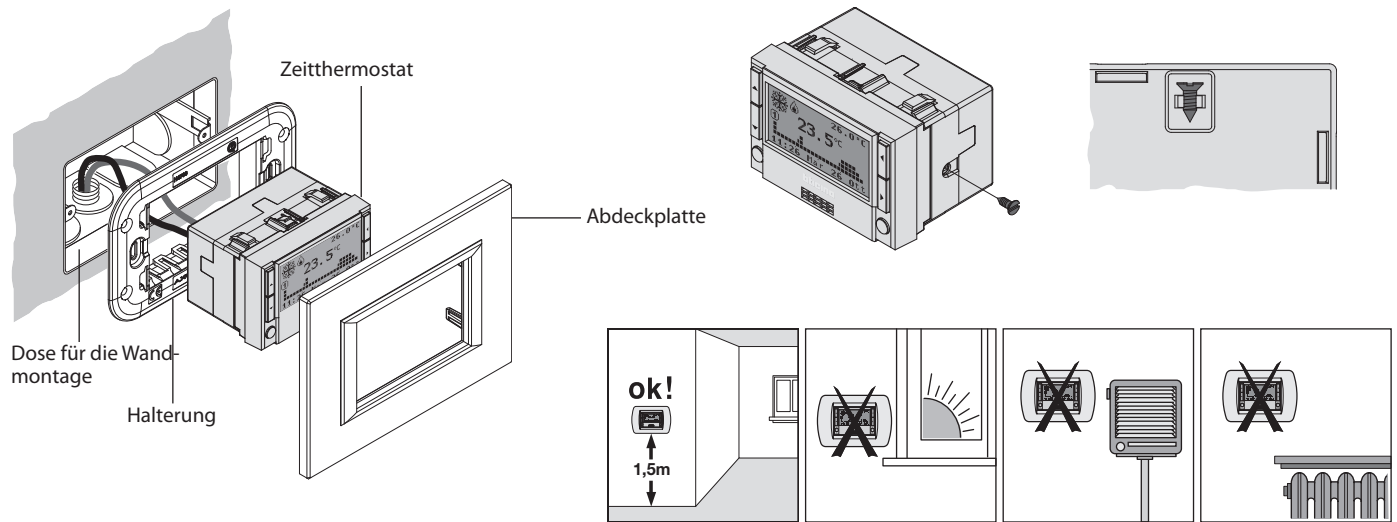

Anschlüsse

Max. Schnitt der Leiter: 2x 2,5 mm²
Leistung der Kontakte: 5(3)A

2

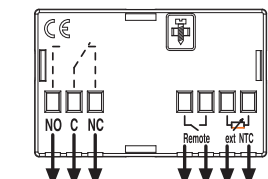

* Für den einwandfreien Betrieb des Fühlers muss der Sensor auf eine Fläche montiert werden, die die Temperatur stufenweise erreicht und nicht Wärmequellen oder der direkten Sonnenstrahlung ausgesetzt ist.

Zu den zu kontrollierenden Lasten

Anschluss des externen Sensors NTC *

Aktivierung von fern (Remote)
Geschlossener Kontakt = Frostschutzmodus
Offener Kontakt = wöchentliches Programm löschen (zuletzt wähltes)

Technische Eigenschaften

- Betriebstemperatur: 5°C ÷ 35°C
- Stromversorgung: 2 Alkali-Batterien zu 1,5 V des Typs LR6/AA
- Mindestzeit zwischen der einen und anderen programmierten Schaltung: 15 Minuten
- Einstellbare Temperaturwerte: 3°C ÷ 40°C (stufenweise in Schritten von mindestens 0,1°C)
- Genauigkeit der kontrollierten Temperatur: ± 0,5°C
- Durchschnittliche Lebensdauer der Batterien: 1 Jahr
- UP- oder Wandmontage
- Leistung der stromlosen Ausgangskontakte: 5(3)A
- Anschlussmöglichkeit eines externen Temperaturfühlers (art. 3457) mit nachstehenden Eigenschaften: R (25°C) = 10k BETA = 3435 - Anschlusslänge max. 10 Meter
- Der Zeitthermostat kann über eine Fernbedienung von fern gesteuert werden (z.B. Telefonzentrale, Telefonaktuator, Diebstahlschutzanlage usw.)

3

Anschlusspläne

Nur Heizanlage mit ON/OFF (EIN/AUS) Steuerung

Beispiel:
Freigabe Heizkessel

Nur Heizanlage mit Steuerung ÖFFNEN/SCHLIESSEN

Beispiel:
Steuerung eines motorisierten Ventils Öffnen (NO) / Schließen (NC)

Heiz- und Kühlungsanlage mit ON/OFF (EIN/AUS) Steuerung

Will man sowohl die Heiz- als auch die Kühlungsanlage steuern, so muss ein Wechselschalter zur Wahl des Sommer- bzw. Winterbetriebs laut Angaben der Abbildung, montiert werden.

Bei jedem Saisonwechsel den Wechselschalter auf die gewünschte Position schalten und durch Drücken der entsprechenden Taste am Zeitthermostat auf Sommer oder Winter umschalten.

4

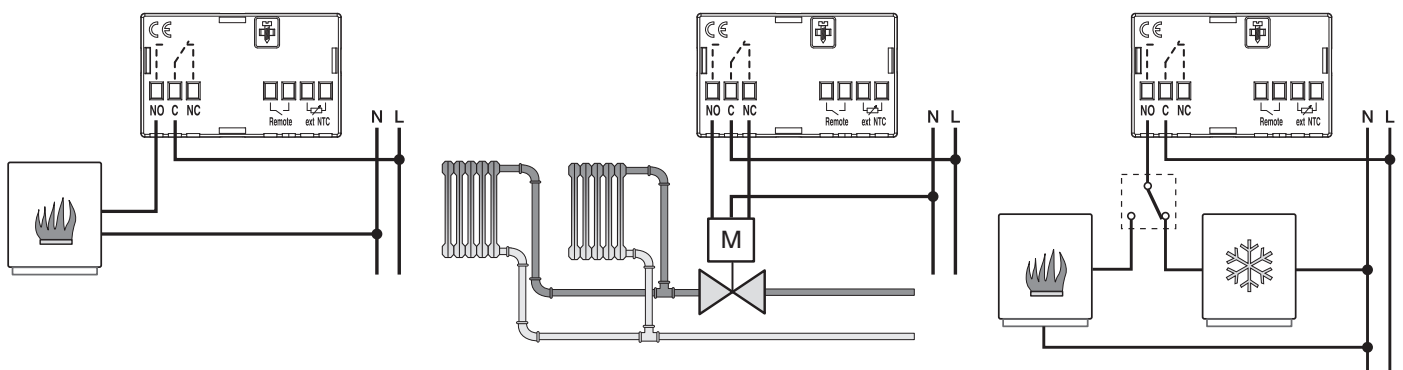

F Installation

Le Chronothermostat peut être utilisé en installation encastrée ou murale, en utilisant à cet effet les boîtiers, les supports et les plaques de la série Axolute, Living International, Light et Light Tech (3 modules DIN).

Au besoin, pour empêcher l'extraction du Chronothermostat (par exemple dans les lieux publics), utiliser la vis prévue à cet effet et située au dos de la base.

1

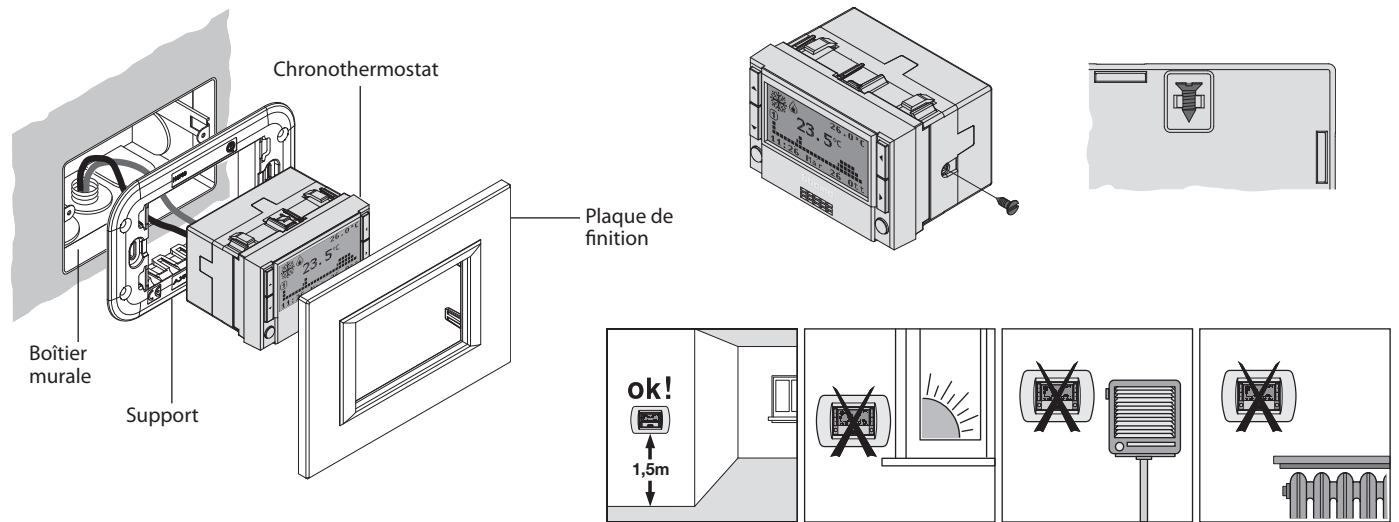

Branchements

Section max. conducteurs: 2 x 2,5 mm²
Portée des contacts: 5(3)A

2

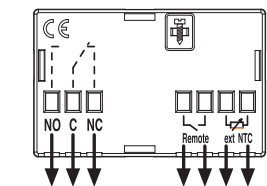

* La bonne utilisation de la sonde prévoit l'application du capteur sur une surface atteignant graduellement la température, non exposée à des sources de chaleur ni aux rayons du soleil.

Aux charges à contrôler

Branchement capteur NTC externe *

Activation à distance (remote)

Contact fermé = modalité antigel
Contact ouvert = programme hebdomadaire (dernier sélectionné)

Caractéristiques techniques

3

- Température de fonctionnement: 5°C ÷ 35°C
- Alimentation: 2 piles alcalines de 1,5V de type LR6/AA
- Temps minimum entre une intervention programmée et la suivante: 15 minutes
- Valeurs programmables de température: 3°C ÷ 40°C (avec un intervalle minimum de 0,1°C)
- Précision de la température contrôlée: ± 0,5°C
- Durée moyenne des batteries: 1 an
- Installation encastrée ou murale
- Portée des contacts de sortie hors tension: 5(3)A
- Possibilité de branchement d'une sonde externe de température (réf. 3457) aux caractéristiques suivantes: R (25°C) = 10k BETA = 3435 - longueur max. du branchement 10 mètres
- Possibilité de téléactivation du Chronothermostat par contrôle à distance (par exemple via standard téléphonique, actionneur téléphonique, installation antiviol, etc.)

Schémas de branchement

Installation de chauffage seul à commande ON/OFF

Exemple: validation sur chaudière

Installation de chauffage à commande OUVRIR/FERMER

Exemple: commande d'une vanne motorisée Ouvrir (NO)/Fermer (NC)

Installation de chauffage et rafraîchissement à commande ON/OFF

Dans le cas où l'on souhaiterait commander à la fois l'installation de chauffage et l'installation de rafraîchissement, prévoir un déviateur pour la sélection Été/Hiver comme indiqué sur la figure. Lors du changement de saison, placer le déviateur dans la position requise et effectuer la commutation Été/Hiver sur le Chronothermostat.

4

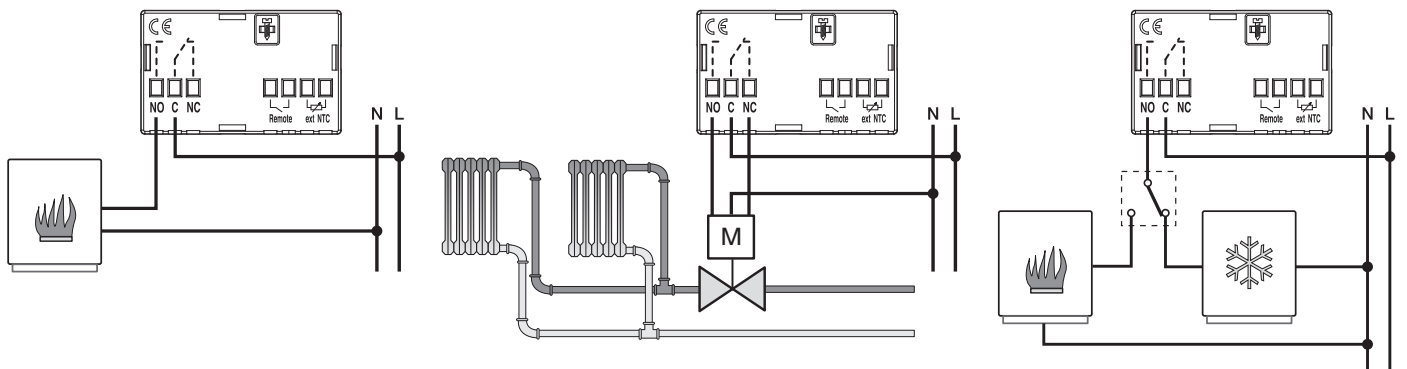

GB Installation

The Chronothermostat can be flush-mounted or wall-mounted using Axolute, Living International, Light and Light Tech boxes, supporting frames and plates (3 DIN modules).

If it is necessary to lock the Chronothermostat in place (e.g. public places), use the screw supplied at the back of the base.

1

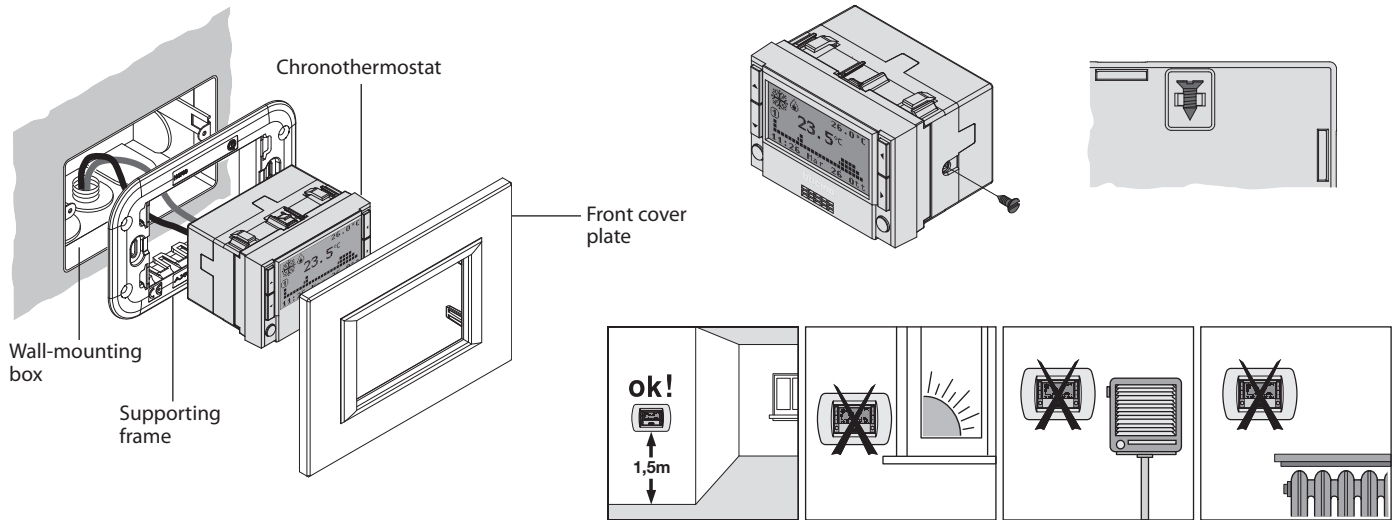

Connections

Max conductor size: 2x 2,5 mm²
Capacity of contacts: 5(3)A

2

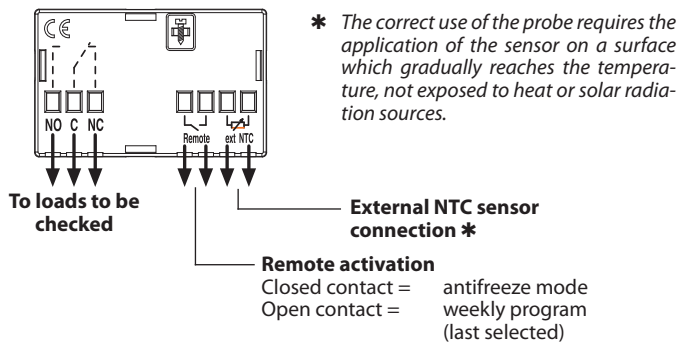

Technical information

- Operating temperature: 5°C ÷ 35°C
- Power source: 2 LR6/AA 1.5V alkaline batteries
- Minimum time between a programmed operation and the next: 15 minutes
- Temperature values that can be set: 3°C ÷ 40°C (with a 0.1°C minimum interval)
- Accuracy of controlled temperature: ± 0.5°C
- Average battery life: 1 year
- Flush-mounting or wall-mounting installation
- Voltageless output contact rate: 5(3)A
- Possibility of connecting an external probe for a temperature (item 3457) with the following features: R (25°C) = 10k BETA = 3435 - max. connection length 10 metres
- Possibility of remote controlling the Chronothermostat (for example, with a telephone switchboard, telephone actuator, burglar alarm system, etc.)

3

Wiring diagrams

System used only for heating with ON/OFF control

Example:
automatic consent in heater

System used only for heating with OPEN/CLOSE control

Example:
motorized valve control – Open (NO)/Close (NC)

Heating and cooling system with ON/OFF control

If you want to control both the heating and cooling system, set up a two-way switch for selecting Summer/Winter, as shown in the picture. When the season changes, set the two-way switch to the required position and switch over to Summer/Winter on the Chronothermostat.

4

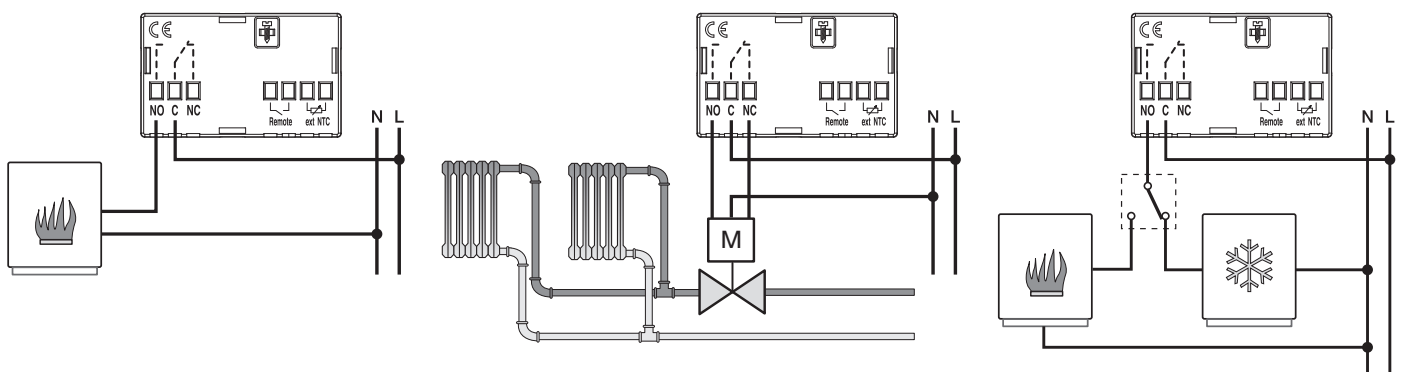

E Instalación

El Cronotermostato se puede empotrar o instalar sobre la pared utilizando cajas, soportes y placas de la serie Axolute, Living International, Light y Light Tech (3 módulos DIN).

Si es necesario bloquear la extracción del Cronotermostato (por ej. en lugares públicos), utilice el tornillo suministrado ubicado detrás de la base, como se indica en la figura.

1

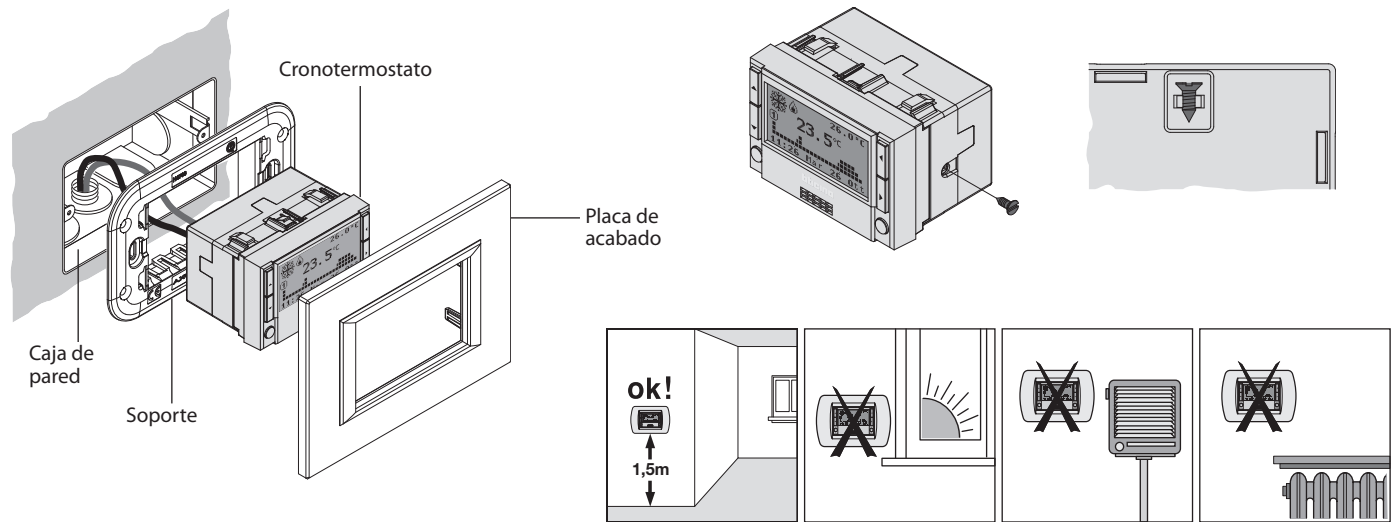

Conexiones

Sección máx conductores: 2x 2,5 mm²
Capacidad contactos: 5(3)A

2

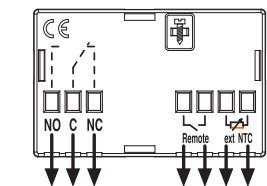

* El uso correcto de la sonda prevé la aplicación del sensor sobre una superficie que alcanza gradualmente la temperatura, no expuesta a fuentes de calor o de irradiación solar.

A las cargas a controlar

Conexión sensor NTC exterior *

Activación a distancia (remota)
Contacto cerrado = modo antihielo
Contacto abierto = programa semanal (último seleccionado)

Características técnicas

- Temperatura de funcionamiento: 5°C - 35°C
- Alimentación: 2 baterías alcalinas de 1,5V de tipo LR6/AA
- El tiempo mínimo entre una intervención programada y la siguiente: 15 minutos
- Valores de temperatura programables: 3°C /40°C (con intervalo mínimo de 0,1°C)
- Precisión de la temperatura controlada: ±0,5°C
- Duración media de las baterías: 1 año
- Instalación empotrable o de pared
- Capacidad contactos de salida libres de tensión: 5(3)A
- Posibilidad de conexión de una sonda exterior para la temperatura (art. 3457) con las siguientes características: R (25°C) = 10k BETA = 3435 - longitud máx. de la conexión 10 metros
- Posibilidad de teleactivación del Cronotermostato por medio del control remoto (por ejemplo centralita telefónica, actuador telefónico, sistema de antirrobo, etc.)

3

Esquemas de conexión

Sistema sólo de calefacción con mando ON/OFF

Ejemplo:
Habilitación en la caldera

Sistema sólo de calefacción con mando ABRIR/CERRAR

Ejemplo:
mando de una válvula motorizada Abrir (NO)/Cerrar (NC)

Sistema de calefacción y refrigeración con mando ON/OFF

Si desea mandar ya sea el sistema de calefacción y el de refrigeración, predisponga un conmutador para la selección Verano/Invierno como se ilustra en la figura.

Al cambiar la estación, lleve el conmutador a la posición deseada y efectúe la conmutación Verano/Invierno en el Cronotermostato.

4

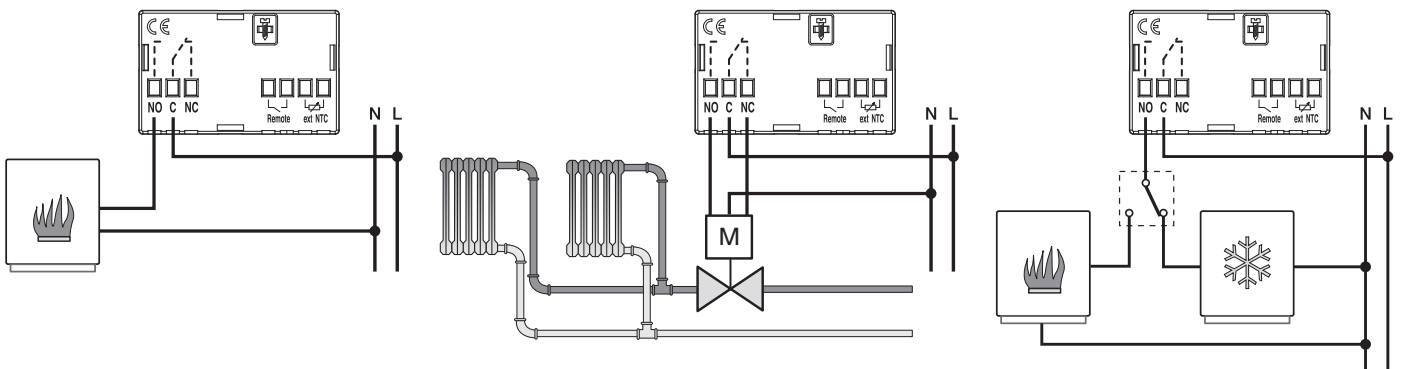

NL**Installatie**

De Chronothermostaat kan ingebouwd of aan de wand geïnstalleerd worden gebruikmakend van de dozen, de supports en de platen van de serie Axolute, Living International, Light en Light Tech (3 modules DIN).

Indien men het nodig acht het uittrekken van de Chronothermostaat te blokkeren (vb. openbare plaatsen), gebruik maken van de schroef in dotatie geplaatst op de achterkant van de basis.

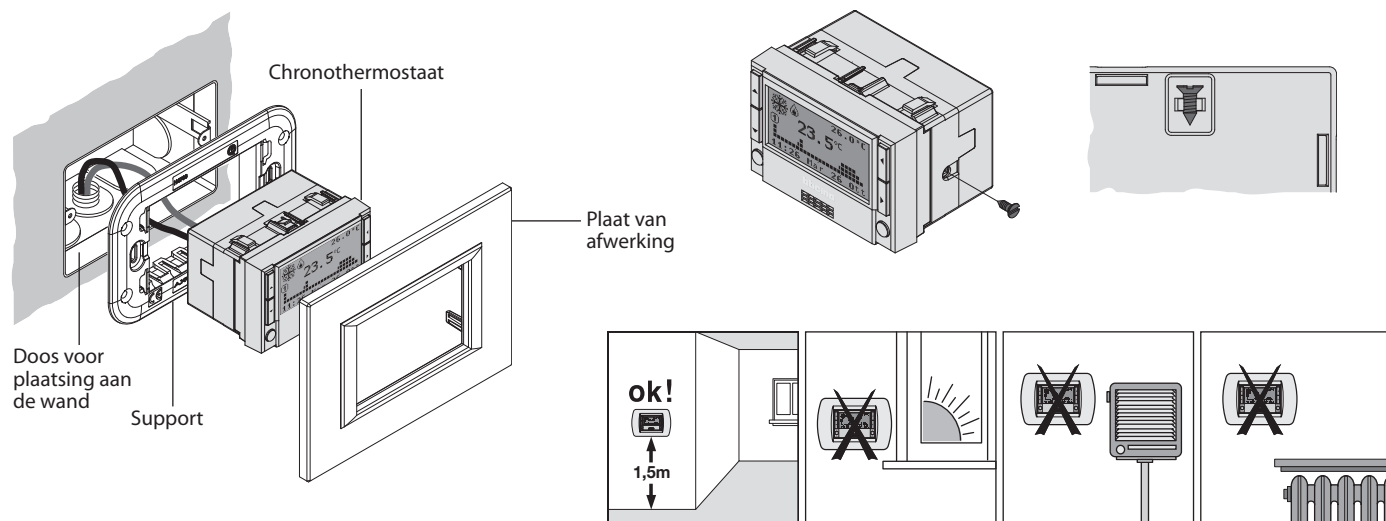
1**Verbindingen**

Max. doorsnede geleiders: 2 x 2,5 mm²
 Vermogen contacten: 5(3)A

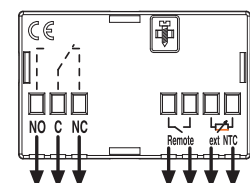
2

Naar de te controleren ladingen

* Het correct gebruik van de sonde voorziet het aanbrengen van de sensor op een oppervlak dat de temperatuur stapsgewijs bereikt, niet blootgesteld aan warmtebronnen of zonnestralen.

Verbinding externe sensor NTC *

Activering op afstand (remote)
 Gesloten contact = modaliteit antivries
 Open contact = wekelijks programma (laatst geselecteerde)

Technische karakteristieken**3**

- Bedrijfstemperatuur: 5°C ÷ 35°C
- Voeding: 2 alkaline batterijen van 1,5V van het type LR6/AA
- Minimum tijd tussen een geprogrammeerde ingreep en de volgende: 15 minuten
- Instelbare waarden van temperatuur: 3°C ÷ 40°C (met minimum interval van 0,1°C)
- Nauwkeurigheid van de gecontroleerde temperatuur: ±0,5°C
- De gemiddelde levensduur van de batterijen: 1 jaar
- Installatie met inbouw of aan de wand
- Vermogen contacten van uitgang vrij van spanning: 5(3)A
- Mogelijkheid van verbinding van een externe sonde voor de temperatuur (art. 3457) met de volgende karakteristieken: R (25°C) = 10k BETA = 3435 – max. lengte van de verbinding 10 meters
- Mogelijkheid van activering op afstand van de Chronothermostaat middels remote controle (bijvoorbeeld telefooncentrale, telefonische activator, installatie inbraakalarm enz.)

Schema's van verbinding**Installatie van alleen verwarming met bediening ON/OFF**

Voorbeeld:
 toestemming in verwarmingsketel

Installatie van alleen verwarming met bediening OPEN/SLUIT

Voorbeeld:
 Bediening van een gemotoriseerde klep Open (NO)/Sluit (NC)

Installatie van verwarming of koeling met bediening ON/OFF

Indien men zowel de installatie van verwarming als die van koeling wenst te bedienen, een deviator voorinstellen voor de selectie Zomer/Winter zoals op de figuur wordt aangetoond.
 Bij de seizoenwisseling de deviator in de gevraagde stand zetten en de omschakeling Zomer/Winter op de Chronothermostaat uitvoeren.

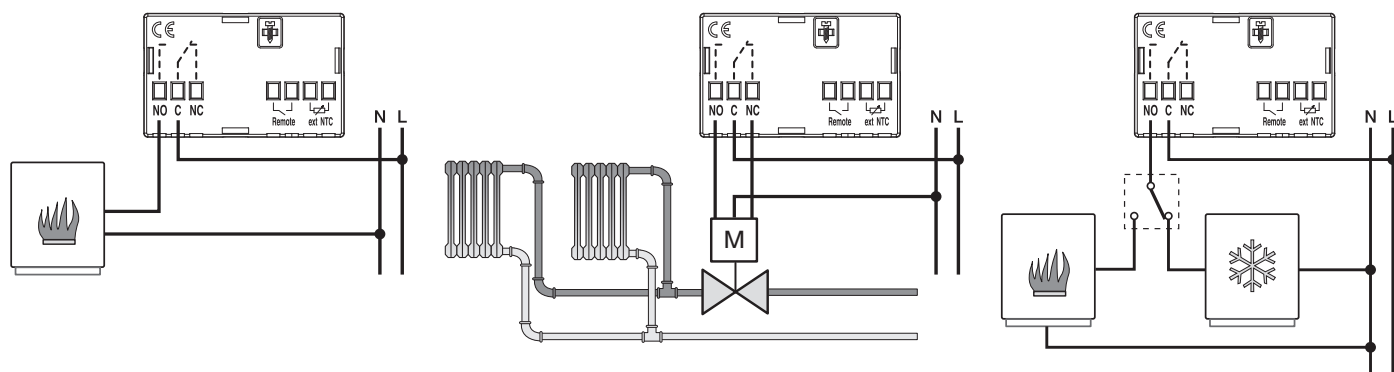
4

P Instalação

O Cronotermostato pode ser instalado embutido ou sobre a parede utilizando as caixas, os suportes e as placas da série Axolute, Living International, Light e Light Tech (3 módulos DIN).

Se se retiver necessário bloquear a extracção do Cronotermostato (ex. locais públicos), utilizar o parafuso fornecido colocado atrás da base.

1

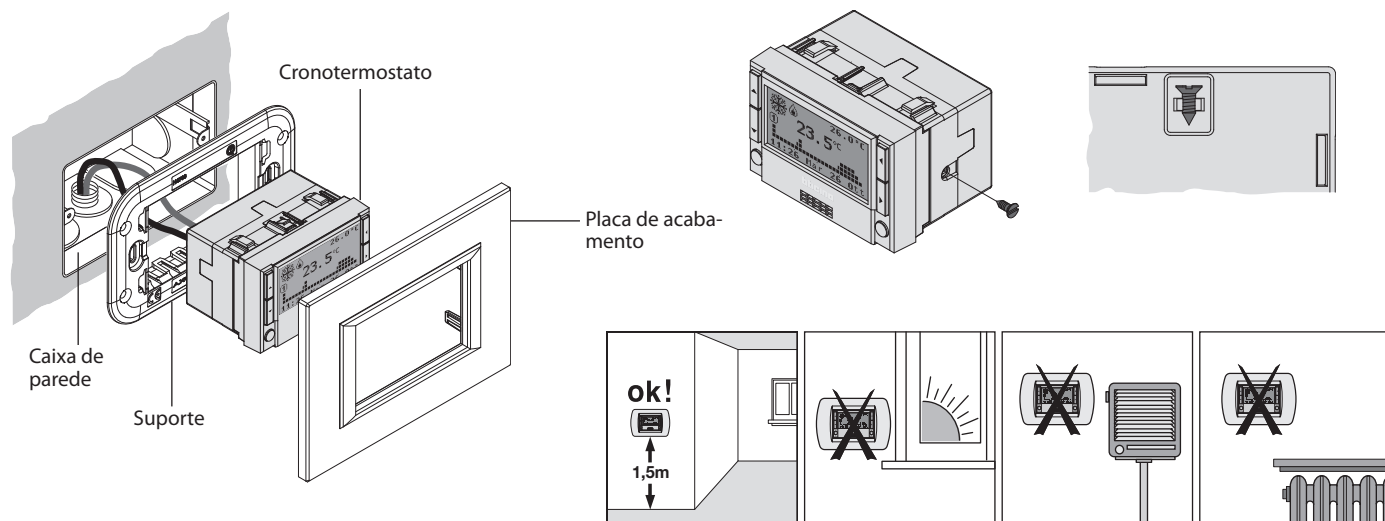

Conexões

Secção máxima dos condutores: 2x2,5 mm²
Capacidade contactos: 5(3)A

2

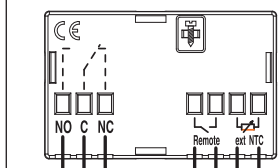

Para as cargas a serem controladas

* A utilização correcta da sonda prevê que o sensor seja aplicado sobre uma superfície que atinja gradualmente a temperatura, não exposto a fontes de calor ou a irradiações solares.

Conexão do sensor NTC externo *

Activação à distância (remota)
Contacto fechado = modalidade antigelo
Contacto aberto = programa semanal (último seleccionado)

Características técnicas

3

- Temperatura de funcionamento: 5°C ÷ 35°C
- Alimentação: 2 pilhas alcalinas de 1,5V do tipo KR6/AA
- Tempo mínimo entre uma intervenção programada e a seguinte: 15 minutos
- Valores de temperatura programáveis: 3°C ÷ 40°C (com intervalo mínimo de 0,1°C)
- Precisão da temperatura controlada: ± 0,5°C
- Duração média das pilhas: 1 ano
- Instalação de embutir ou de parede
- Capacidade dos contactos de saída livres da tensão: 5(3)A
- Possibilidade de conexão de uma sonda externa para a temperatura (art. 3457) com as seguintes características: R(25°C) = 10k BETA = 3435 – comprimento máximo da conexão 10 metros.
- Possibilidade de activação telemática do Cronotermostato por meio do controlo remoto (por exemplo central telefónica, actuador telefónico, sistema antifurto, etc.)

Esquemas de conexão

Instalação somente de aquecimento com comando ON/OFF

Exemplo: permissão na caldeira

Instalação somente de aquecimento com comando ABRA/FECHE

Exemplo: comando de uma válvula motorizada Abra (NO)/Fecha (NC)

Instalação de aquecimento e arrefecimento com comando ON/OFF

Se se desejar comandar quer a instalação de aquecimento quer a instalação de arrefecimento, predispor um interruptor desviador para seleccionar Verão/Inverno como está mostrado na figura. Quando se trocar de estação colocar o interruptor desviador na posição desejada e efectuar a comutação Verão/Inverno no Cronotermostato.

4

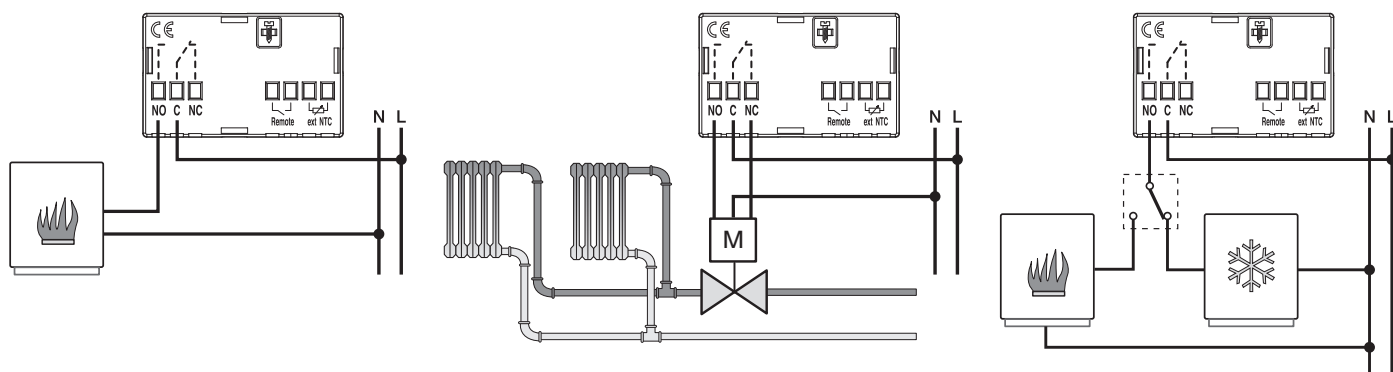

RU Монтаж

Хронотермостат предназначен для скрытого или настенного монтажа с применением коробок, суппортов и рамок серий Axolute, Living International, Light и Light Tech (3 DIN-модуля).

Если требуется надежно закрепить хронотермостат в каком-либо месте для предотвращения несанкционированного демонтажа (например, в общественных местах), используйте специальный винт, закрепленный на задней стороне основания.

1

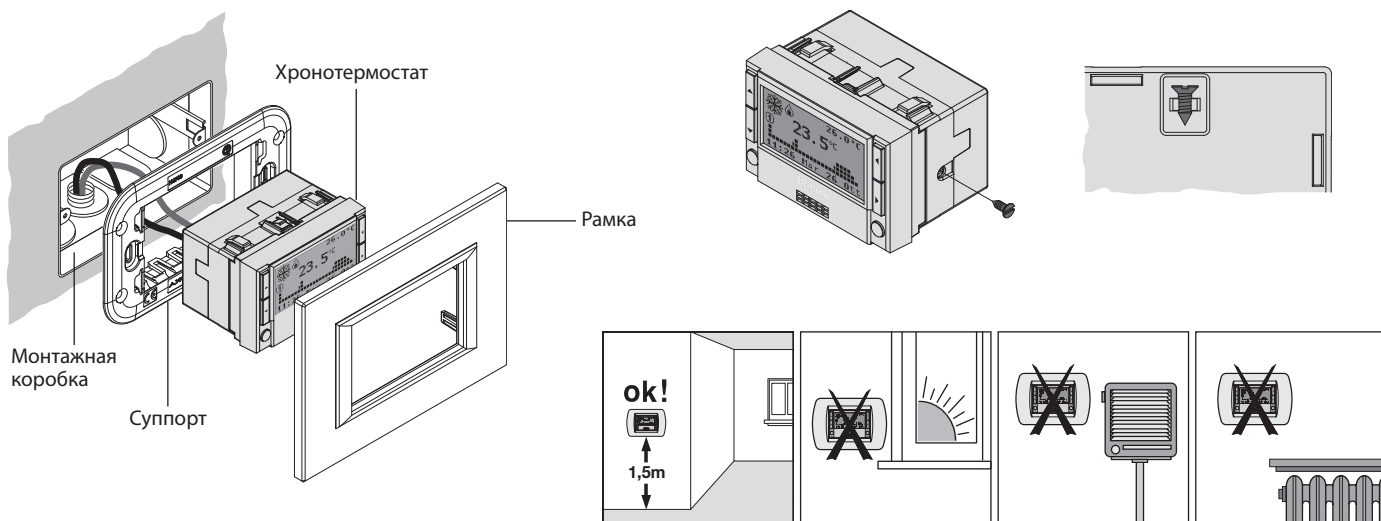

Подсоединение проводников

Макс. размер сечения проводника: 2x 2,5 мм²
Мощность контактов: 5(3) А

2

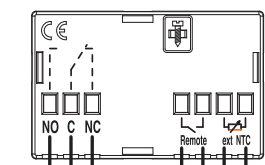

К контроли-
руемым
нагрузкам

* Для корректного измерения температуры необходимо установить датчик на поверхности, которая постепенно достигает требуемой температуры, не подверженной влиянию источников тепла и солнечных лучей.

Подключение к внешнему датчику с отрицательным температурным коэффициентом *

Дистанционное управление

Контакт замкнут = режим защиты от замерзания

Контакт разомкнут = недельная программа (последняя из выбранных)

Техническая информация

3

- Диапазон рабочих температур: 5°C ÷ 35°C
- Источник питания: 2 щелочные батареи 2 LR6/AA на 1,5 В
- Минимальный промежуток времени от одной запрограммированной операции до другой: 15 минут
- Диапазон программируемых температурных значений: 3°C ÷ 40°C (с шагом 0,1°C)
- Погрешность регулировки: ± 0,5°C
- Средний срок службы батареи: 1 год
- Скрытый или настенный монтаж
- Максимальная коммутируемая мощность: 5(3) А
- Возможность подключения внешнего датчика температуры (арт. 3457) со следующими характеристиками: R (25°C) = 10 K BETA = 3435 – макс. длина линии 10 метров
- Возможность дистанционного управления хронотермостатом (например, с помощью телефонного коммутатора, активатора телефонной связи, системы охранной сигнализации и т.п.)

Схемы подключений

Система отопления с функцией ВКЛ/ВЫКЛ

Пример:
автоматическое управление нагревателем

Система отопления с функцией ОТКРЫТИЯ/ЗАКРЫТИЯ

Пример:
управление вентилем с электроприводом - открыт (NO)/закрыт (NC)

Система отопления и кондиционирования с функцией ВКЛ/ВЫКЛ

Если вы хотите управлять и системой отопления, и системой кондиционирования, установите переключатель на 2 направления для выбора режимов Summer/Winter (Лето/Зима). Подключение выполняется согласно схеме. Чтобы сменить режим, необходимо выполнить соответствующую настройку термостата (Зима/Лето) и установить переключатель в требуемое положение.

4

